

®
Tulikivi

Poêles de masse en stéatite
Collection classique

www.tulikivi.com

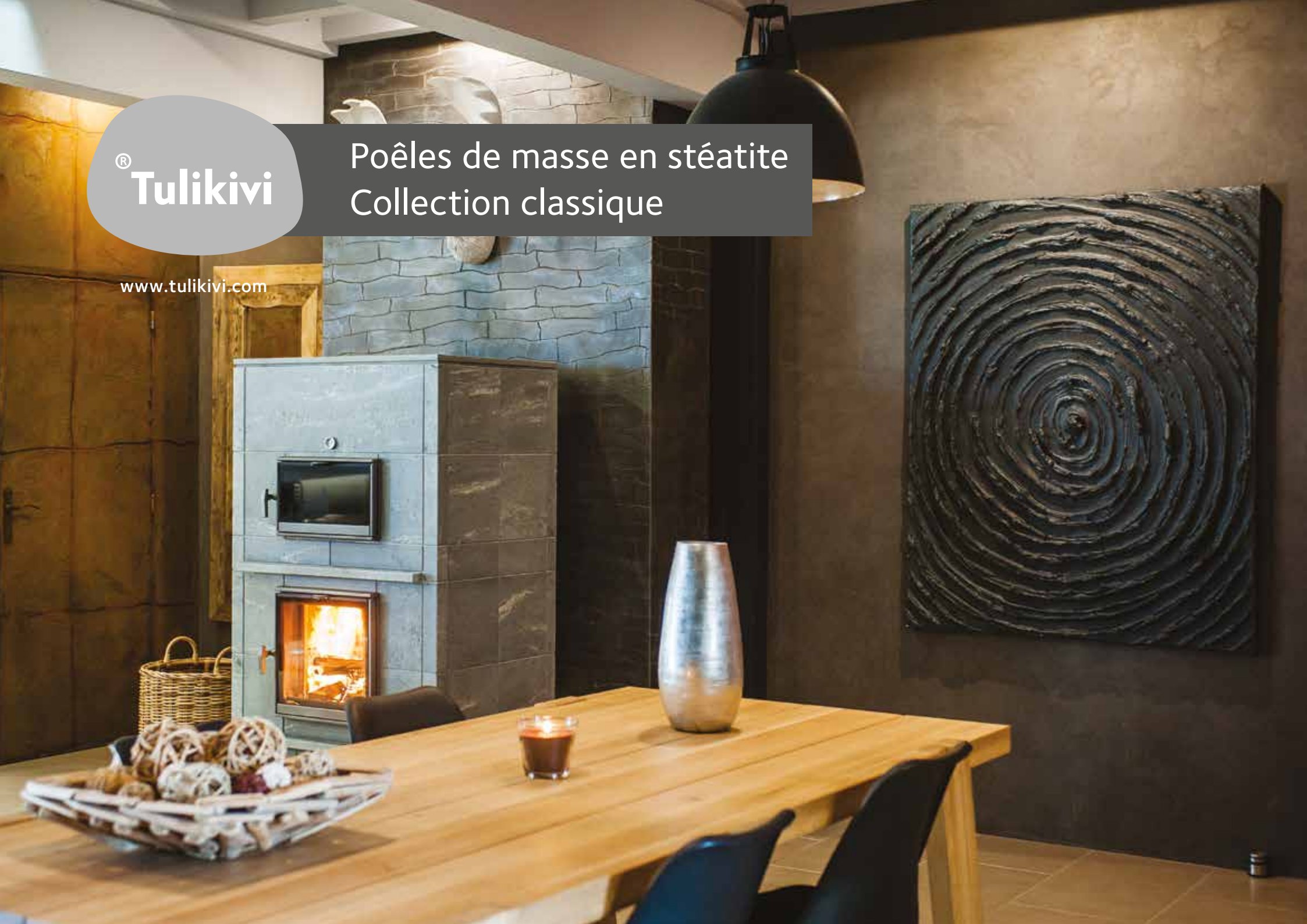





Combustion propre et avance technologique

Les caractéristiques techniques de la stéatite en font le matériau idéal pour l'accumulation de chaleur. Le principe du contre-courant et les solutions techniques développées pour les foyers permettent une combustion propre et des rendements élevés- on ne gaspille pas le bois. Avec les températures basses dans le conduit de fumée, la chaleur ne part pas à l'extérieur de la maison.

Stéatite

Chauffage facile

Chaleur douce

Cuisiner

Fait sur mesure



Un coeur fait de stéatite pure



Stéatite

La stéatite miraculeuse accumule la chaleur efficacement et la libère dans son environnement sous forme de douce chaleur par rayonnement. La stéatite dure dans le temps et peut être utilisée sous de nombreuses formes. La stéatite des carrières de Tulikivi est réputée pour sa qualité. C'est une pierre d'origine volcanique et d'une densité extrême (3000 kg/m³), dans laquelle on trouve du talc, de la magnésite et de la chlorite.

La stéatite Tulikivi conduit la chaleur 8 à 9 fois mieux que les autres matériaux similaires utilisés dans les systèmes de chauffage, chauffe rapidement, résiste aux acides et aux bases, chauffe en toute sécurité sans brûler au toucher, grâce au talc contenu dans la pierre et est facile à nettoyer.

Tulikivi est le seul fabricant de poêles testant ses pierres régulièrement à l'institut Rosenheim pour la construction écologique. C'est un matériau de construction sain aussi bien pour les installateurs que pour les utilisateurs.



Une combustion propre qui ne gaspille pas le bois



Chauffage facile

Le poêle de masse Tulikivi vous permet de produire de la chaleur en toute autonomie, entièrement sans électricité, chaque fois que vous en avez besoin. C'est un choix économique et sûr pour vous, votre habitation et notre environnement.

La technologie de combustion brevetée de Tulikivi permet une combustion rapide et intense assurant un rendement élevé et des émissions réduites. Le poêle de masse en stéatite est facile à utiliser, car il chauffe longtemps avec quelques charges de bois. Les gaz de combustion brûlants circulent à l'intérieur du poêle Tulikivi jusqu'à 4 mètres avant d'aller dans le conduit de fumée. La chaleur s'accumule ainsi dans la masse du poêle, depuis laquelle elle rayonne uniformément et longtemps de façon agréable dans l'espace ambiant, contrairement aux poêles à bois classiques qui la laissent s'échapper immédiatement par la cheminée.

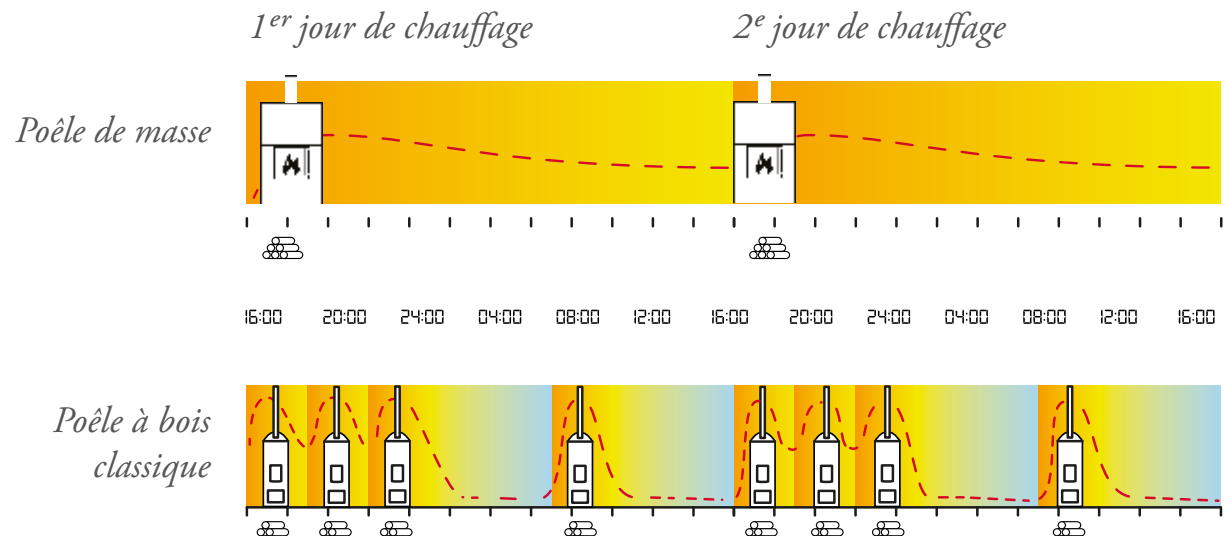

Le principe du contre-courant

Tous les poêles-cheminées Tulikivi à accumulation fonctionnent selon le principe du contre-courant : l'énergie contenue dans les gaz de combustion incandescents est récupérée. Les flammes s'élèvent du foyer vers la partie supérieure de l'espace de combustion, d'où elles redescendent vers les conduits latéraux ; la masse du poêle emmagasine alors l'énergie. Le principe du contre-courant garantit un rendement élevé, une combustion propre, et des températures basses et sûres dans le conduit de fumée et surtout 1 à 4 heures de feu suffisent pour 12 à 24 heures de chaleur.





La chaleur rayonnante est synonyme de bien-être

La seule chaleur ne suffit pas à pérenniser le bien-être : il faut aussi penser à l'avenir et au type d'air que nous respirons. Diffusée lentement par les poêles-cheminées à accumulation de chaleur de Tulikivi, la chaleur par rayonnement se caractérise par des déplacements d'air 2 à 4 fois plus lents que dans le chauffage par convection. Cette chaleur régulière évite la carbonisation des poussières sur des surfaces brûlantes telles que le métal : l'air est donc plus sain et plus facile à respirer. Ce mode de chauffage doux, régulier et bon pour les voies respiratoires, nous apporte un bien-être et assure durablement notre tonus.

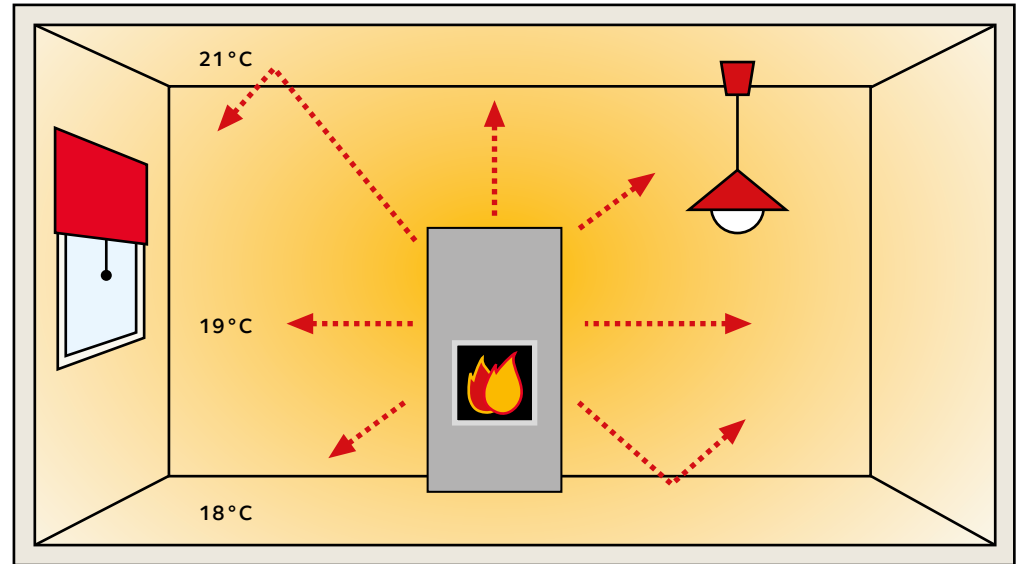

TU 1000/50



TU 1000

Poêle-cheminée de Tulikivi, dans les lignes duquel on retrouve la beauté et la simplicité du quotidien. Les plans minimalistes créent l'identité visuelle de cette cheminée épurée. Grâce à sa taille compacte, cette petite cheminée en stéatite est très bien adaptée aux résidences secondaires et aux autres lieux où l'espace est limité.



TU 1000/50 NOBILE

TU 1000/91

TU 1000/6

TU 1000/50 & TU 1000/91

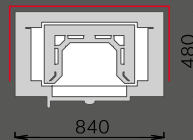

TU 1000/6

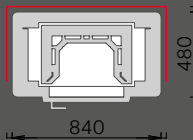

TU 2200



TU 2200 & TTU 2700/4

Le TU 2200 est un poêle-cheminée moderne, dans les lignes duquel on retrouve la beauté et la simplicité du quotidien. Ce poêle-cheminée aux lignes épurées est une source de chaleur performante.

Le TTU 2700/4 est une véritable bête de chauffe destinée aux grands espaces.



TU 2200/50

TU 2200/50 GRAFIA

TTU 2700/4

Pas en vente en Allemagne et en Autriche

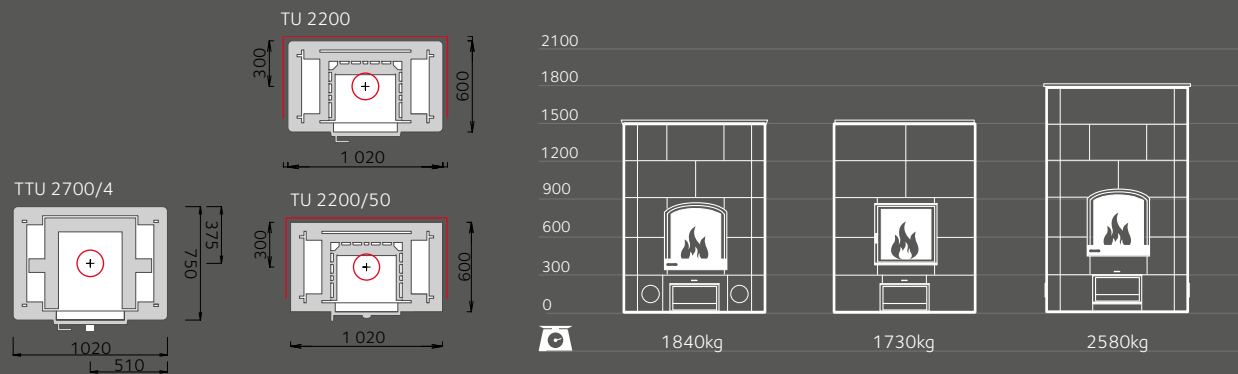



Avantages de Tulikivi

- ⊕ Les poêles-cheminées Tulikivi sont livrés prêt à l'usage, selon le principe «allumettes en main». L'installation est assurée par un maître-artisan Tulikivi agréé.
- ⊕ Tulikivi opère depuis déjà plus de 40 ans et est le plus grand fabricant mondial de poêles-cheminées à accumulation de chaleur. Nos produits disposent de la certification de qualité ISO 9001 ainsi que d'une garantie de 5 ans.
- ⊕ La stéatite finlandaise est une pierre dense et thermorésistante qui possède d'excellentes propriétés d'accumulation et de conductivité thermique. On trouve à l'intérieur du poêle une masse élevée de stéatite pour l'accumulation.
- ⊕ Le poêle restitue sans émissions la chaleur douce et propre qu'il a accumulée pendant une période allant jusqu'à 24 à 36 heures. Les poêles-cheminées Tulikivi satisfont d'ailleurs aux normes d'émission les plus strictes du monde.
- ⊕ Un poêle Tulikivi brûle efficacement et proprement une brassée de bûches ou environ 10 litres de granulés pendant 2 à 4 heures.
- ⊕ Un poêle en stéatite est sûr, car sa surface n'est jamais brûlante.
- ⊕ Le poêle-cheminée Tulikivi réchauffe les personnes, le mobilier et les structures de l'espace ambiant, de manière uniforme. Ainsi, l'air chaud ne part pas au plafond et vous n'avez pas froid aux pieds. L'air ambiant reste frais, car le poêle ne brûle pas l'air et ne le fait pas circuler : il ne produit donc pas de poussière.



KTU 1410/92



KTU 1410 & KTU 1337/91

Un poêle d'angle aux lignes épurées, idéal pour les espaces réduits.



KTU 1410/1



KTU 1410/4



KTU 1337/91

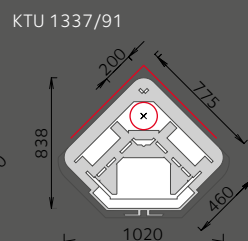
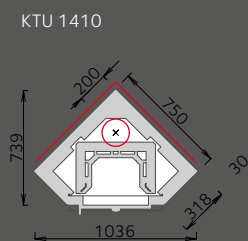



*Poêle-cheminée Tulikivi doté d'un élégant four ,
pour les amateurs d'ambiance et de cuisine*

Le poêle-cheminée avec four de cuisson chauffe l'espace ambiant et crée une ambiance apaisante. Les modèles traditionnels pour cuisiner de Tulikivi sont sans rivaux dans la cuisine, à la maison comme dans votre résidence secondaire. Grâce à son excellente capacité d'accumulation, le poêle cuit les plats avec soin, sans dessécher et ils sont de ce fait succulents.

Le four reste chaud longtemps. Lorsque la température du four est à son maximum, vous pouvez y cuire par exemple une pizza ; vous pourrez ensuite y laisser mijoter un ragoût toute la nuit avec la chaleur résiduelle, qui sera suffisante jusqu'au matin. L'arôme d'un four à bois est irremplaçable.



TLU 2000/50



TLU 2000

Poêle-cheminée avec four de cuisson aux lignes épurées de Tulikivi, qu'il fait bon utiliser et admirer. Dans ce modèle, la porte du four de cuisson se trouve au-dessus de celle de la cheminée. Poêle-cheminée avec four de cuisson de taille compacte, qui associe un bon four de cuisson et une cheminée produisant une chaleur agréable. On y trouve environ 2000 kg de stéatite accumulant efficacement la chaleur.



TLU 2000/91



TLU 2000/50 NOBILE



TLU 2000/92

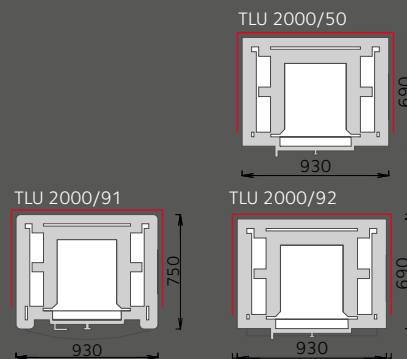

TLU 2000/91



TLU 1600/1 & TLU 2137/13

Le plus petit poêle-cheminée pour un mur droit disposant d'un authentique four de cuisson. Ce modèle traditionnel possède des portes incurvées et un plan pour poser les plats. Pratique, le four de cuisson situé au-dessus de la porte de la cheminée.

TLU 2137/13: Centre de cuisson à domicile doté d'une porte saillante. Le four de cuisson permet de préparer de délicieux plats pour toute la famille. Le foyer possède une large porte saillante. Il fait bon s'asseoir devant lui et se reposer après avoir assidûment cuisiné.



TLU 1600/91



TLU 2137/13

TLU 1600/91

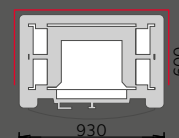

TLU 2137/13

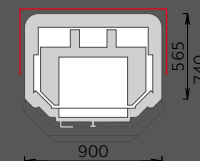

TLU 2450/1



TLU 2450, TLU 4000 & TTU 2700/5

Ce poêle-cheminée adaptable comprend un four aux dimensions généreuses.

Le TLU 4000 est une source de chaleur performante dotée d'excellentes propriétés de cuisson ; la stéatite de plus de 4000 kg accumulant la chaleur suffira assurément aux utilisations les plus exigeantes.



TLU 2450



TLU 4000



TTU 2700/5

Pas en vente en Belgique et en Suisse

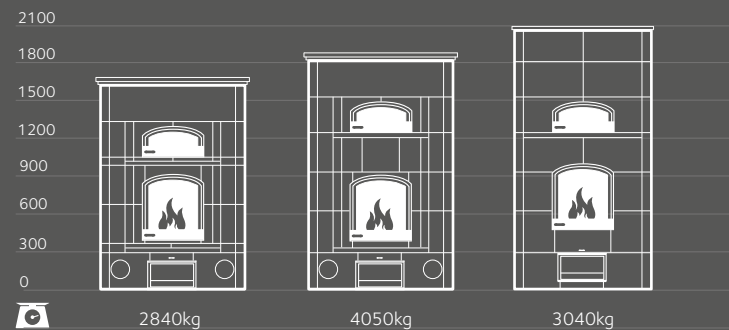
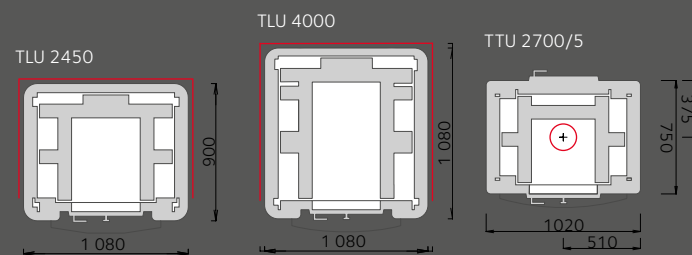







Fait sur mesure

Si vous ne trouvez pas le poêle-cheminée de vos rêves dans notre gamme, le service sur mesure de Tulikivi le réalisera en fonction de vos plans. Nos concepteurs dessineront votre nouveau poêle-cheminée sur la base de photos, d'une coupure de magazine ou de croquis. Laissez libre cours à votre imagination : la stéatite peut être façonnée avec des formes, tailles et finitions de surface variées, pour s'intégrer parfaitement à votre intérieur.







MODÈLE	DIMENSIONS						TECHNIQUE DE CHAUFFE						RACCORD DE CONDUIT			
	Page	Classe d'énergie 	Poids (kg)	Dimensions hors tout (plaque de base) Largeur/profondeur/hauteur (mm)	Dimensions du foyer Largeur/profondeur (mm)	Dimensions du foyer Four de cuisson Largeur/profondeur (mm)	Quantité maximum de bois (kg)	Quantité maximum de pellets (kg)	Energie stockée (kWh)	Durée de restitution de la chaleur (h)			Résistances électriques 	Grafia ou Nobile 	Diamètre 	A (mm)
										100%	50%	25%				
TU 1000/6	10-11	A+	1020	840/480/1290	310/245	-	8,1	7	31	1,9	10,7	18,1	°	x	150...210	310
TU 1000/50	10-11	A+	945	840/480/1230	310/245	-	8,1	7	31	1,9	10,7	18,1	°	°	150...210	310
TU 1000/91	10-11	A+	1000	840/480/1290	310/245	-	8,1	7	31	1,9	10,7	18,1	°	x	150...210	310
TU 2200	12-13	A+	1840	1020/600/1530	400/365	-	13	10,5	48,5	4,4	17,5	26,2	°	x	175...210	310
TU 2200/50	12-13	A+	1730	1020/600/1530	400/365	-	13	10,5	48,5	4,4	17,5	26,2	°	°	175...210	310
TTU 2700/4	12-13	A	2580	1020/750/1830	400/365	-	21,6	13,5*	73,8	5,2	21,3	32,5	°	x	175...210	310
KTU 1337/91	16-17	A+	1560	1020/838/1650	360/310	-	13,2	x	52,8	2,7	14,2	23,9	°	x	175...210	310
KTU 1410/1	16-17	A+	1450	1036/739/1650	310/245	-	12	8	42,9	3,3	16	24,5	°	x	150...210	310
KTU 1410/4	16-17	A+	1380	1036/739/1590	310/245	-	12	8	42,9	3,3	16	24,5	°	x	150...210	310
KTU 1410/92	16-17	A+	1330	1060/748/1530	310/245	-	12	8	42,9	3,3	16	24,5	°	x	150...210	310
TLU 1600/91	22-23	A+	1700	930/600/1650	370/305	390/315	13,7	11	53,5	3,4	12,6	19,9	°	x	175...210	310
TLU 2000/50	20-21	A+	1950	930/690/1650	370/305	390/465	16,2	12,5	60,5	5,7	20,4	31,4	°	°	175...210	310
TLU 2000/91	20-21	A+	2100	930/750/1650	370/305	390/465	16,2	12,5	60,5	5,7	20,4	31,4	°	x	175...210	310
TLU 2000/92	20-21	A+	1950	930/690/1650	370/305	390/465	16,2	12,5	60,5	5,7	20,4	31,4	°	x	175...210	310
TLU 2137/13	22-23	A	1930	900/740/1680	400/360	450/335	16,8	x	57,7	5,1	15,7	24,4	°	x	175...210	310
TLU 2450	24-25	A+	2840	1080/900/1680	400/365	450/555	24	13,5*	80,4	6,1	23,5	36,1	°	x	175...210	310
TLU 2450/1	24-25	A+	2840	1080/900/1680	400/365	450/555	24	13,5*	80,4	6,1	23,5	36,1	°	x	175...210	310
TLU 4000	24-25	A+	4050	1080/900/1680	400/365	450/735	31	13,5**	111	5,3	26,7	49,3	°	x	175...210	310
TTU 2700/5	24-25	A	3040	1020/750/2130	400/630	420/435	21,6	x	73,8	5,1	18,6	29,9	°	°	175...210	-

Informations complémentaires au tableau technique et aux dessins des bases :



Poids (kg) : La stéatite étant une pierre naturelle dont la masse volumique varie, les poids indiqués ne sont donc qu'indicatifs.

Quantité maximum de bois (kg) : La quantité totale maximum de bois pouvant être consommée lors d'un cycle de chauffage conformément aux consignes d'utilisation.

Quantité maximum de pellets (kg) : Vous pouvez chauffer votre poêle-cheminée Tulikivi également avec des granulés de bois de bonne qualité qui ne contiennent pas d'additifs ou d'impuretés. 1 kg de pellets est équivalent à 1,5 litres environ.

Energie stockée (kWh) : L'énergie emmagasinée dans le poêle de masse lors d'un cycle de chauffage en faisant brûler la quantité maximum de bois prévue par les consignes d'utilisation.

Durée de restitution de la chaleur (h) à partir de l'allumage en pourcentage de la puissance maximale.

Air de combustion : Tous les poêles comprennent une arrivée d'air frais de l'extérieur par défaut. Le diamètre minimum du tuyau pour l'air de combustion est de \varnothing 150 mm. Une arrivée d'air ambiant avec une grille d'entrée d'air est disponible en option (à commander séparément).

Résistances électriques : Les poêles-cheminées Tulikivi avec le symbole \oplus dans le tableau sont disponibles avec des résistances électriques en option (2,0 kW / 10 A).

Diamètre de conduit recommandé (mm) : Tenez toujours compte de la hauteur minimale effective du conduit. La zone pour le raccord au conduit est indiquée sur les plans, marquage \square . Reportez-vous au tableau ci-joint pour les possibilités de raccord spécifiques à chaque modèle. Il convient de respecter les règlements nationaux, régionaux et locaux. Adressez-vous toujours à votre revendeur Tulikivi agréé en ce qui concerne le choix du conduit.

Socle disponible en option accroît les dimensions indiquées de 45 mm.

Modifications techniques : Le fabricant se réserve le droit de procéder après l'impression du présent catalogue à des modifications techniques ou à des améliorations sur les produits présentés dans ce catalogue. Les règlements locaux dans certains pays sont susceptibles de se traduire par des changements en ce qui concerne le lieu d'installation, les équipements ou le raccord du conduit des modèles figurant dans ce catalogue. Une protection contre les étincelles réalisée dans un matériau ininflammable devra se trouver devant le poêle. Il conviendra de respecter les règlements nationaux, régionaux et locaux en matière de distances de sécurité. La stéatite étant un matériau naturel, ses teintes et ses motifs varieront d'un modèle à un autre. Les photos des produits présentées dans ce catalogue ne correspondront donc pas rigoureusement au produit livré.

A (mm) : La hauteur maximale entre le sol et le bord supérieur du raccord au conduit.

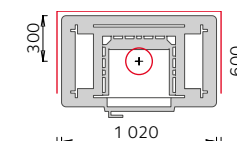
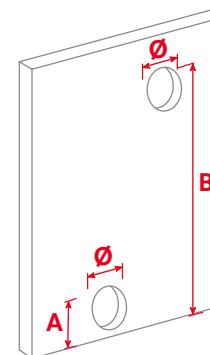

Chaleurusement,

Tulikivi



Tulikivi Oyj, FI-83900 Juuka, Finland, Tel. +358 403 063 100, tulikivi@tulikivi.fi, www.tulikivi.com.

Trouvez votre revendeur agréé Tulikivi : www.tulikivi.com.