



**Rizzoli**®

WE ARE FIRE SINCE 1912





Le fondateur Carlo Rizzoli

**Rizzoli** 

# Un siècle d'histoire. La nôtre.

Quand en 1912 le fondateur,  
Carlo Rizzoli, a inauguré son activité de forgeron dans son  
village des Dolomites, personne n'aurait imaginé l'histoire  
que cet habile artisan allait engendrer.

Aujourd'hui, plus d'un siècle plus tard, Rizzoli produit et  
commercialise des produits dans toute l'Europe et dans  
le monde. Au fil du temps, Rizzoli a ajouté à l'habileté  
artisanale l'utilisation des meilleures technologies et des  
meilleurs matériaux. Mais ce qui n'a pas changé, c'est la  
passion, la ténacité et la volonté d'offrir à notre clientèle un  
produit extrêmement innovant, sûr, fonctionnel et élégant.

Voilà, en résumé, notre histoire, faite de personnes qui,  
avant toute chose, aiment leur travail et ont hâte de le  
partager avec vous.

Famille Rizzoli



**Rizzoli** 



Siège et usines Rizzoli - 25.000 m<sup>2</sup> - Trodena nel Parco Naturale (BZ) - Italie

# Une production toute italienne

Chaque produit est entièrement conçu et fabriqué en Italie, au sein de l'établissement de Trodena (BZ), dans la région du Sud-Tyrol. Toutes les activités de recherche et développement, conception, production, marketing, gestion commerciale et administrative sont exercées sur un site unique, qui s'étend sur une surface de plus de 25 000 m<sup>2</sup>. Une vaste salle d'exposition est également à disposition du public.

Ainsi, chaque phase est maîtrisée, de l'achat des matières premières à la mise sur le marché du produit fini.

Les technologies les plus modernes côtoient en permanence l'approche artisanale. Chez Rizzoli, en effet, vous ne trouverez pas de chaîne de montage: chaque produit est assemblé avec minutie par notre personnel dont l'objectif est d'atteindre une qualité irréprochable.



# Proche de la nature depuis toujours.

La nature est un bien précieux qu'il faut préserver.  
L'entreprise Rizzoli située au sein du Parc Naturel du  
Monte Corno à plus de 1000 mètres d'altitude en a  
pleinement conscience.

Cette responsabilité devient une évidence dans un  
cadre exceptionnel comme celui des Dolomites du Sud-  
Tyrol : notre siège est entouré par les prestigieuses  
cimes du Latemar, du Catinaccio, du Sciliar avec à  
proximité le parc géologique du Bletterbach. Tous ces  
sites remarquables sont classés au patrimoine mondial  
de l'Unesco.

Nos choix visent à réduire l'impact de notre activité  
productive. Tous nos produits sont ainsi fabriqués avec  
des matières premières recyclables et sont certifiés  
au plus haut niveau international pour une utilisation  
au quotidien peu polluante. Nos emballages dont  
l'approvisionnement est local sont écologiques et  
réutilisables ; notre nouvelle usine a été construite  
avec des matériaux recyclables.





Alpe di Siusi (BZ)

# Seulement du bois.

Rizzoli s'est toujours concentré depuis sa création au début du siècle dernier sur la fabrication de produits alimentés en bois.

Ce combustible est respectueux de l'environnement et de notre délicate planète.

Cette source d'énergie renouvelable ne contribue pas à l'augmentation du CO<sub>2</sub> dans l'atmosphère car le bois brûlé émet la même quantité de gaz carbonique que s'il se décomposait naturellement dans la nature.

Se chauffer au bois signifie également faire des économies car c'est le combustible le plus économique disponible sur le marché.

Il a aussi de nombreux autres avantages : il est abondant et sa collecte, associée à une bonne gestion du patrimoine forestier, contribue à une meilleure gestion de notre territoire. Rizzoli défend fermement ces principes en concentrant ses recherches sur des produits qui utilisent exclusivement le bois comme combustible.



# La cuisson au bois. Unique et inimitable.

La cuisson au bois nous fait redécouvrir et apprécier les saveurs d'autrefois. Seule la puissante chaleur du feu est capable de donner ce goût unique aux aliments. Vous pouvez faire confiance à la qualité et à la technologie des cuisinières Rizzoli. Sur la plaque radiante ou dans le four, vos préparations les plus diverses ; polenta, viandes mijotées, rôtis, gratins de pommes de terre, mais aussi pains, gâteaux, tourtes, pizzas et fougasses seront immanquablement des réussites culinaires.



# Fours et plaques pour une cuisson parfaite.

Aujourd'hui Rizzoli, en s'appuyant sur sa longue expérience acquise dans la fabrication des cuisinières à bois peut proposer des appareils fiables et performants. Les températures élevées dans le four et sur la plaque radiante sont idéales pour la cuisson des aliments. Une bonne cuisinière à bois ne s'improvise pas: il faut des composants de grande qualité et les disposer judicieusement. Pour obtenir des températures remarquablement homogènes dans un four de cuisinière à bois, le foyer et le parcours emprunté par les gaz de combustion contiennent une grande quantité de matériau réfractaire. Mais ce n'est pas suffisant; certaines parties doivent également être isolées thermiquement pour des cuissons uniformes et graduelles. La cuisson du met au travers de la porte à double vitrage devient alors un spectacle serein et non une surveillance attentive. Les fours Rizzoli offrent un équipement de série complet: thermomètre, éclairage électrique, lèche-frite sur glissières télescopiques, grille et soupape d'évacuation de vapeur. En outre, le moufle des fours de la série R est entièrement revêtu d'émail pyrolytique pour faciliter leur nettoyage. L'acier spécial de la plaque radiante assure une conduction parfaite de la chaleur aux casseroles. Les cuissons sont rapides et maîtrisées. Sans casserole, la plaque fournit un rayonnement thermique puissant et assure une accumulation importante de chaleur pour le chauffage de la pièce d'installation. Il est possible, au choix d'équiper la plaque d'un disque unique en acier, d'anneaux concentriques en fonte ou d'opter pour une plaque vitrocéramique.





# Une cuisine étoilée.

Quand le grand chef étoilé Alfio Ghezzi utilise les cuisinières à bois Rizzoli, c'est pour créer de manière responsable et savoureuse des plats simples. Il peut compter sur la fiabilité et la technologie des cuisinières à bois pour concrétiser son art culinaire dont l'approche nouvelle et curieuse est source de bien-être et de simplicité. La cuisine qui respecte l'ensemble du cycle de préparation des aliments et qui utilise des ressources renouvelables est un engagement fort pour l'environnement.



## Qui est Alfio Ghezzi?

Aujourd'hui après son expérience acquise dans des restaurants italiens de renom au côté des prestigieux chefs Gualtiero Marchesi et Andrea Berton, après la conquête des étoiles Michelin, Alfio Ghezzi est de retour dans son Trentin natal, au sein du musée MART de la ville de Rovereto. Son idée de la cuisine est simple et instinctive, à la recherche de l'essentiel, de l'équilibre et de la nouveauté. Avec pour résultat des créations qui racontent un territoire à travers ses produits, ses producteurs et dont les valeurs sont garanties par les traditions.



"Les cuisinières à bois Rizzoli  
représentent aujourd'hui l'alliance  
de la technologie et du feu  
dans un appareil authentique."

*Chef Alfio Ghezzi*



En savoir plus:



# Dorothea Wierer. Une championne de grande classe.

Originaire du Sud-Tyrol italien, Dorothea a rejoint l'équipe nationale de biathlon en 2007 avec le groupe sportif Fiamme Gialle de la Guardia di Finanza. L'année suivante, elle devient la première italienne à remporter une médaille d'or au championnat du monde dans la catégorie Jeunes.

En 2009, elle fait ses débuts en Coupe du monde et remporte sa première course en décembre 2015. Aujourd'hui après être montée 40 fois sur un podium, son palmarès est riche de deux coupes du monde (saison 2019 et 2020) et de 4 coupes du monde de spécialités (Individuel 2016, Poursuite 2019, Mass start 2020, Individuel 2021), 10 médailles aux Mondiaux dont 3 d'or, 4 d'argent et 3 de bronze et deux médailles de bronze aux Jeux olympiques.



"Les passions sont toujours  
animées par un grand feu intérieur.  
Ce sont ces valeurs que je partage  
avec Rizzoli."

*Dorothea Wierer*



THE IX



# Sommaire

**28**

Cuisinières à bois

**106**

AG Grill

**112**

Thermo-cuisinières à bois

**144**

Personnalisées sur mesure

**158**

Cuisinières à bois sans cadre

**162**

Panneau radiant avec  
circuit d'accumulation de chaleur

**164**

Cuisinières et thermo-cuisinières  
à bois professionnelles

**170**

Compléments d'ameublement  
en acier

**174**

Hottes aspirantes

**186**

Électroménagers

**190**

Poêles à bois

**212**

Insert à bois

**216**

Thermo-poêles à bois

**224**

Données techniques

# La grande famille Rizzoli

## CUISINIÈRES À BOIS



R

Pag. 32



S

Pag. 68



## THERMO-CUISINIÈRES À BOIS



RT

Pag. 116



ST

Pag. 126



## PERSONNALISÉES SUR MESURE



PE

Pag. 148

## MONOBLOCS



Pag. 52

## CUISINIÈRES C...



## POÈLES À BOIS



X BASIC

Pag. 194



X PLUS

Pag. 198



## THERMO-POÈLES À BOIS



T BASIC

Pag. 220



T CHEF

Pag. 220

## AG GRILL AG GRILL



M

Pag. 80



L

Pag. 98



ZVI

Pag. 104



PROFESSIONNELLES



LT

Pag. 142



PRO

Pag. 168

STP

Pag. 132

COMBINÉES



Pag. 71, 89 e 126

MEUBLES EN ACIER



Pag. 172

HOTTES ASPIRANTES



Pag. 178

XCHEF

Pag. 202



XVISION

Pag. 208



XLIVING

Pag. 214

AGGRILL

Pag. 110

# Technologies certifiées

Chez Rizzoli, l'innovation alimente depuis toujours l'histoire centenaire de l'entreprise. Avec des réglementations à juste titre toujours plus strictes, qualité et performance doivent être certifiées pour être reconnues universellement.

Nos ingénieurs œuvrent donc chaque jour pour améliorer les processus et les technologies en plaçant l'environnement au centre de leurs préoccupations. Sur sa plateforme d'essais interne, notre département de Recherche et Développement expérimente et teste les nouveaux systèmes de combustion et les nouvelles technologies.

Tous nos produits sont certifiés par un laboratoire indépendant, notifié au niveau européen, selon les normes techniques européennes et entrent dans les limites d'émissions requises par les directives 15a autrichiennes, BImSchV Poêles 2 allemande, VKF suisse, Flamme Verte française et D.M. 186/2017 sur les émissions et rendements pour la plaine padane. Nos produits se classent dans les classes A+ grâce à leurs performances énergétiques élevées.

## Certifications:



## Aides financières:



Dispositifs valables uniquement pour la France

## Partenaires:





### Air Control®

Le régulateur d'admission d'air augmente ou réduit automatiquement la quantité d'air comburant, garantissant en permanence une combustion idéale et contrôlée. Le système Air Control® permet d'optimiser et de réduire la consommation de bois.



### Shiny Glass®

Des flux d'air préchauffés spécifiques distribués judicieusement devant les portes foyères à double ou triple vitrage garantissent la propreté du verre céramique pendant le fonctionnement et donc une vision parfaite du feu.



### External Air®

L'air comburant pour la combustion, grâce à la prédisposition pour la prise d'air extérieur, peut être prélevé directement hors du local. Ce dispositif est indispensable lorsque la cuisinière ou le poêle à bois est installé à l'intérieur d'une maison à basse consommation d'énergie (BBC) ou dans le cadre d'une construction neuve devant respecter la réglementation thermique RT2020.



### Touch Control®

Certains modèles de thermo-cuisinières et de hottes Rizzoli sont équipés d'un panneau « tactile » qui facilite les opérations d'allumage, d'extinction et de commande de l'appareil.



### Steel Structure

Pour tous ses produits, Rizzoli utilise uniquement des matériaux de haute qualité sélectionnant les aciers auprès de fournisseurs certifiés.



### Fabrication respectueuse de l'environnement

Grâce aux matières premières 100% recyclables utilisées et aux technologies mises en œuvre, les produits Rizzoli sont respectueux de l'environnement.



### Superflame®

Le système de combustion Superflame®, répartit et distribue efficacement l'air comburant dans le foyer. Le flux d'air secondaire suit un parcours particulier de préchauffage et alimente la chambre de combustion à une hauteur optimale. Il s'enflamme alors avec facilité et devient prépondérant sur l'air primaire pour une combustion plus complète.

À l'intérieur de la chambre de combustion totalement revêtue de matériau réfractaire, les températures élevées atteintes (1200°C) permettent au bois de brûler plus efficacement, améliorant le rendement énergétique, réduisant la consommation et limitant les émissions polluantes.

Ces excellents résultats sont rendus possibles grâce à l'importante masse réfractaire certifiée présente dans le foyer et dans le circuit emprunté par les fumées dans la cuisinière. La chaleur produite s'accumule dans l'épaisse couche réfractaire et sera restituée pendant de longues heures, une fois la combustion est terminée.



### Surround Heat®

Les cuisinières à bois équipées du système d'isolation certifié Surround Heat®, peuvent être encastrées en toute sécurité entre des meubles sensibles à la chaleur. La technologie dissipatrice de chaleur associée à des matériaux de dernière génération assure une parfaite isolation des flancs et réduit la distance de sécurité latérale.



## Décharge thermique

Les thermo-cuisinières et thermo-poêles Rizzoli sont équipés de série d'un serpentin inséré dans le corps de la chaudière. Ce circuit indépendant équipé de raccords spécifiques permet en cas de surchauffe de faire circuler de l'eau froide à l'intérieur de la chaudière.

Les appareils Rizzoli peuvent ainsi être réglementairement connectés à un réseau de chauffage sous pression équipé d'un vase d'expansion fermé.



## H<sub>2</sub>O System®

Le département de recherche et Développement Rizzoli a mis au point et certifié le système H<sub>2</sub>O System® qui améliore la combustion dans nos thermo-cuisinières et nos thermo-poêles à bois. Des déflecteurs en acier fixés sur les parois de la chambre de combustion ont une double fonction: distribuer l'air secondaire de postcombustion à une hauteur optimale pour la réduction des émissions et constituer une protection du corps de la chaudière. Rizzoli peut ainsi garantir ses chaudières jusqu'à 6 ans.

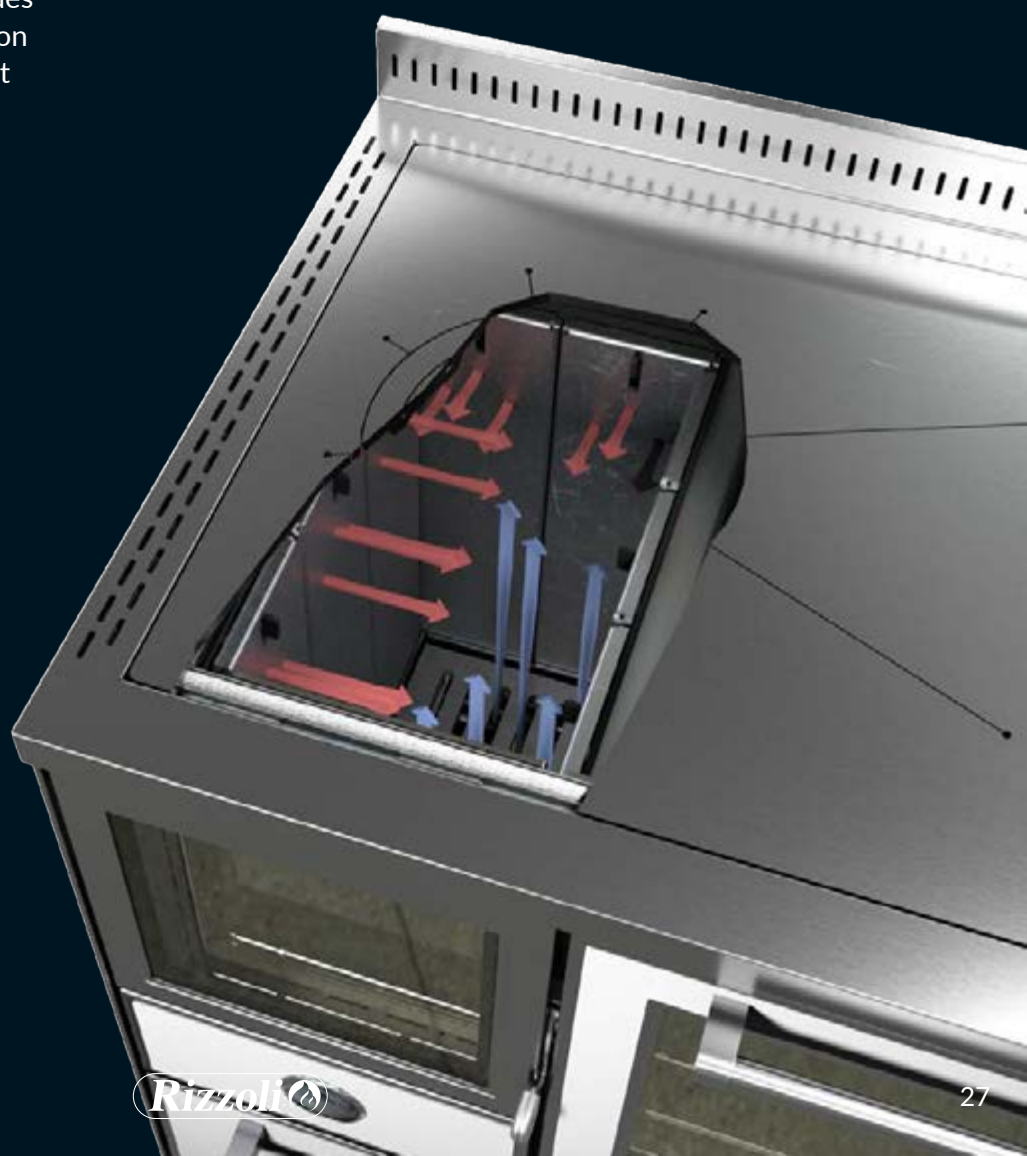

# Série R



## Tradition et personnalisation.

Les cuisinières à bois de la série R représentent le fruit de plus de cent ans d'activité signée Rizzoli. La construction spécifique et la souplesse du processus de fabrication appliquées à la série R, permettent une grande flexibilité et une personnalisation poussée: un choix idéal pour intégrer parfaitement la cuisinière à bois avec les autres meubles.





# Série R.

## Caractéristiques principales.

Hauteur réglable: 850 - 920 mm

Plan en acier inox de 30 ou 40 mm d'épaisseur en diverses finitions

Porte foyère et porte du bac à cendres étanches à l'air

Porte foyère à triple vitrage et système autonettoyant Shiny Glass®

Chambre de combustion en matériau réfractaire

Système de combustion certifié Superflame®

Parcours des fumées en matériau réfractaire

Régulation automatique de l'air primaire - Air Control®

Air secondaire préchauffé

Clé d'allumage pour le démarrage à froid

Système Surround Heat® certifié pour l'encastrement direct entre les meubles (2mm)

Prise d'air extérieur - External Air®

Levier d'ouverture/fermeture de la prise d'air extérieur

Flancs aérés par convection naturelle

Ventilation intégrée pour la diffusion de la chaleur

Socle réglable en hauteur et profondeur

Fermeture tiroir à bois amortie et silencieuse Soft Close

Sortie fumées par l'arrière ou par le dessus réglable

Plaque radiante en acier de forte épaisseur ou vitrocéramique

### MODÈLES AVEC FOUR À BOIS

Porte de four à double vitrage à démontage rapide

Four avec éclairage électrique et thermomètre

Moufle du four entièrement émaillé avec gradins

Four avec soupape de décharge de vapeur excessive

Lèche-frite revêtue d'émail pyrolytique sur glissières télescopiques

Grille de four

Températures du four supérieures à 300°C toujours homogènes





Dispositifs valables uniquement pour la France



## RE 40

Dimensions (LxPxH)  
400x600x850-920 mm

 135
  7,4
  8,0



Exemple de l'illustration:

- Standard Blanc
- Poignées Noires
- Plaque PC1
- Ouverture portes à gauche
- Socle inox



## RE 45

Dimensions (LxPxH)  
450x600x850-920 mm

 155
  7,4
  8,5



Exemple de l'illustration:



- Epoka P44
- Boutons Inox
- Plaque PC2
- Ouverture portes à gauche
- Flancs Epoka
- Socle télescopique  
avec tiroir à bois intégré





## RE 50

Dimensions (LxPxH)  
500x600x850-920 mm

 165  
 7,4  
 8,5



Exemple de l'illustration:



- Variant Crème
- Boutons Variant
- Plaque vitrocéramique
- Ouverture portes à gauche





## RVE 40

Dimensions (LxPxH)  
400x600x850-920 mm

 KG	 kW	 kW <sub>MAX</sub>
135	7,4	8,0





Exemple de l'illustration:

- Variant Anthracite
- Bouton Variant
- Plaque PC1
- Ouverture portes à gauche
- Socle télescopique avec tiroir à bois intégré



## RVE 45

Dimensions (LxPxH)  
450x600x850-920 mm

 KG	 kW	 kW <sub>MAX</sub>
155	7,4	8,5



Exemple de l'illustration:

- Inox
- Poignée Inox 3
- Poignées ouverture portes PRO
- Plaque vitrocéramique
- Ouverture portes à gauche



## RVE 50

Dimensions (LxPxH)  
500x600x850-920 mm

165	7,4	8,5



Exemple de l'illustration:

- Epoka P56
- Couleur habillage façade coloris RAL
- Boutons Inox
- Plaque PC2
- Ouverture portes à gauche





## RE 60

Dimensions (LxPxH)  
600x600x850-920 mm

Dimensions four (LxPxH)  
250x430x260 mm

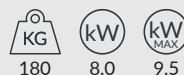

Exemple de l'illustration:

- Standard Noir
- Poignées Laiton rustique
- Plaque PC2
- Socle inox



## RE 80

Dimensions (LxPxH)  
800x600x850-920 mm

Dimensions four (LxPxH)  
350x430x260 mm

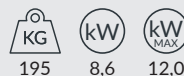

Exemple de l'illustration:

- Variant Rouge
- Boutons Variant
- Poignées ouverture portes PRO
- Plaque vitrocéramique



## RE 90

Dimensions (LxPxH)  
900x600x850-920 mm

Dimensions four (LxPxH)  
450x430x260 mm

 225
  8,6
  12,5



Exemple de l'illustration:



- Epoka P56
- Boutons Laiton
- Plaque PC2
- Flancs Epoka



## RE 100

Dimensions (LxPxH)  
1000x600x850-920 mm

Dimensions four (LxPxH)  
350x430x260 mm

 245
  8,6
  12,5



Exemple de l'illustration:

- Standard Blanc
- Poignées Noires
- Plaque PC2
- Bouilloire Inox (13 l)
- Socle inox





## RVE 60

Dimensions (LxPxH)  
600x600x850-920 mm

Dimensions four (LxPxH)  
250x430x260 mm

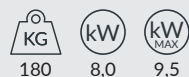

Exemple de l'illustration:

- Epoka P54
- Boutons Laiton
- Plaque PC1



## RVE 80

Dimensions (LxPxH)  
800x600x850-920 mm

Dimensions four (LxPxH)  
350x430x260 mm

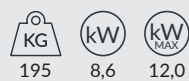

Exemple de l'illustration:



- Variant Blanc
- Boutons Variant
- Plaque PC2
- Socle télescopique avec tiroir à bois intégré



## RVE 90

Dimensions (LxPxH)  
900x600x850-920 mm

Dimensions four (LxPxH)  
450x430x260 mm

 225   
  8,6   
  12,5



Exemple de l'illustration:



- Inox
- Poignées Inox 3
- Plaque vitrocéramique



## RVE 100

Dimensions (LxPxH)  
1000x600x850-920 mm

Dimensions four (LxPxH)  
350x430x260 mm

 245   
  8,6   
  12,5



Exemple de l'illustration:

- Standard Marron fumé
- Poignées Noires
- Plaque PC2
- Bouilloire Inox (13 l)
- Socle inox





## RNE 50

Dimensions (LxPxH)  
500x600x850-920 mm

Dimensions four (LxPxH)  
300x430x160 mm

KG kW kW<sub>MAX</sub>  
170 8,0 8,5



Exemple de l'illustration:

- Standard Noir
- Poignées Inox 2
- Plaque PC1
- Socle inox



## RNVE 50

Dimensions (LxPxH)  
500x600x850-920 mm

Dimensions four (LxPxH)  
300x430x160 mm

KG kW kW<sub>MAX</sub>  
170 8,0 8,5



Exemple de l'illustration:

- Inox
- Poignées Inox 1
- Plaque PC2







Les cuisinières à bois Série RI, RVI, RNI et RNVI sont conçues pour une installation entre les meubles en toute sécurité. Le secret se trouve dans le système d'isolation certifié Surround Heat®, développé par le laboratoire de recherche Rizzoli pour résoudre tous les problèmes d'encastrement entre les meubles. La technologie dissipatrice de chaleur associée à des matériaux de dernière génération assure une parfaite isolation des flancs de la cuisinière, réduisant la distance de sécurité latérale à seulement 2mm.



## RI 60

Dimensions (LxPxH)  
600x600x850-920 mm

180	7,4	8,5



Exemple de l'illustration:

- Variant Bronze
- Boutons Variant
- Plaque PC1
- Ouverture portes à gauche





## RI 70

Dimensions (LxPxH)  
700x600x850-920 mm

Dimensions four (LxPxH)  
250x430x260 mm

KG kW kW  
195 8,0 9,5



Exemple de l'illustration:

- Epoka P14
- Boutons Inox
- Plaque PC2



## RI 80

Dimensions (LxPxH)  
800x600x850-920 mm

Dimensions four (LxPxH)  
250x430x260 mm

KG kW kW  
240 8,6 11,0



Exemple de l'illustration:

- Variant Blanc
- Boutons Variant
- Plaque PC2



## RI 90

Dimensions (LxPxH)  
900x600x850-920 mm

Dimensions four (LxPxH)  
350x430x260 mm

 225
  8,6
  12,0



Exemple de l'illustration:



- Variant Sable
- Boutons Variant
- Plaque PC1



## RI 100

Dimensions (LxPxH)  
1000x600x850-920 mm

Dimensions four (LxPxH)  
450x430x260 mm

 235
  8,6
  12,5



Exemple de l'illustration:

- Standard Noir
- Poignées Inox 2
- Poignées ouverture portes PRO
- Plaque PC2
- Socle inox





## RVI 60

Dimensions (LxPxH)  
600x600x850-920 mm

 180
  7,4
  8,5



Exemple de l'illustration:



- Epoka P56
- Boutons Laiton
- Plaque PC2
- Ouverture portes à gauche



## RVI 70

Dimensions (LxPxH)  
700x600x850-920 mm

Dimensions four (LxPxH)  
250x430x260 mm

 195
  8,0
  9,5



Exemple de l'illustration:

- Inox
- Poignées Inox 1
- Plaque vitrocéramique









## RVI 80

Dimensions (LxPxH)  
800x600x850-920 mm

Dimensions four (LxPxH)  
250x430x260 mm

 KG	 kW	 kW <sub>MAX</sub>
204	8,6	11,0



Exemple de l'illustration:



- Variant Blanc
- Boutons Variant
- Plaque PC2



## RVI 90

Dimensions (LxPxH)  
900x600x850-920 mm

Dimensions four (LxPxH)  
350x430x260 mm

 KG	 kW	 kW <sub>MAX</sub>
225	8,6	12,0



Exemple de l'illustration:



- Variant Anthracite
- Boutons Variant
- Poignées ouverture portes PRO
- Plaque PC2
- Flancs Variant



## RVI 100

Dimensions (LxPxH)  
1000x600x850-920 mm

Dimensions four (LxPxH)  
450x430x260 mm

 KG  
235
  kW  
8,6
  kW  
MAX  
12,5



Exemple de l'illustration:

- Standard Blanc
- Poignées Inox 3
- Plaque PC1
- Socle inox





## RNI 60

Dimensions (LxPxH)  
600x600x850-920 mm

Dimensions four (LxPxH)  
300x430x160 mm

 180
  8,0
  8,5



Exemple de l'illustration:



- Epoka P46
- Boutons Laiton
- Plaque PC2
- Flancs Epoka



## RNVI 60

Dimensions (LxPxH)  
600x600x850-920 mm

Dimensions four (LxPxH)  
300x430x160 mm

 180
  8,0
  8,5



Exemple de l'illustration:

- Variant Crème
- Boutons Variant
- Plaque PC1
- Socle télescopique  
avec tiroir à bois intégré







# Monoblocs Série R





## Uniques et exclusifs.

Imaginez dans votre cuisine un plan de travail unique sans jointure ni raccord inesthétique intégrant une plaque de cuisson (à induction, gaz ou vitrocéramique), un four électrique multifonction et naturellement une cuisinière à bois Rizzoli. Votre imagination rejoint la réalité avec les monoblocs de la série R qui permettent la préparation de plusieurs plats en même temps, avec des modes de cuisson différents. Un ensemble parfait garanti par l'esthétique coordonnée de tous les composants. Les appareils électroménagers sont sélectionnés parmi des marques reconnues ou choisis librement.

Sur ces pages, vous sont proposés quelques exemples de monoblocs de série RE. De nombreuses autres combinaisons sont possibles, associant n'importe quel modèle de la série RE disponible en catalogue à une structure d'électroménagers de 60, 70 et 90 cm. Des solutions personnalisées sur mesure sont également réalisables sur demande.



## RE 100 combi

Dimensions (LxPxH)  
1000x600x850-860 mm

Composé de:

- Cuisinière à bois RE 40
- Structure pour électroménagers de 600 mm

 KG	 kW	 kW <sub>MAX</sub>
195	7,4	8,0



Exemple de l'illustration:

- Inox
- Poignées Inox 3
- Plaque PC1
- Four électrique multifonction
- Plaque de cuisson électrique vitrocéramique





## RE 120 combi

Dimensions (LxPxH)  
1200x600x850-860 mm

Composé de:

- Cuisinière à bois RE 60
- Structure pour électroménagers de 600 mm

 KG	 kW	 kW <sub>MAX</sub>
260	8,0	9,5



Exemple de l'illustration:

- Standard Noir
- Poignées Inox 2
- Plaque PC2
- Four électrique multifonction
- Plaque de cuisson à gaz 4 feux
- Socle inox





## RE 140 combi

Dimensions (LxPxH)  
1400x600x850-860 mm

Composé de:

- Cuisinière à bois RE 80
- Structure pour électroménagers de 600 mm

 290  
 8,6  
 12,0



Exemple de l'illustration:

- Variant Crème
- Boutons Variant et poignée Inox 2
- Plaque PC1
- Four électrique multifonction
- Plaque de cuisson électrique vitrocéramique



## RE 150 combi

Dimensions (LxPxH)  
1500x600x850-860 mm

Composé de:

- Cuisinière à bois RE 90
- Structure pour électroménagers de 600 mm

 320  
 8,6  
 12,5



Exemple de l'illustration:

- Epoka P46
- Couleur habillage façade RAL (en option)
- Boutons Inox et poignée Inox 2
- Plaque PC2
- Four électrique multifonction
- Plaque de cuisson à gaz 4 feux



Sur ces pages, vous sont proposés quelques exemples de monoblocs de série RVE. De nombreuses autres combinaisons sont possibles, associant n'importe quel modèle de la série RVE disponible en catalogue à une structure d'électroménagers de 60, 70 et 90 cm. Des solutions personnalisées sur mesure sont également réalisables sur demande.



## RVE 105 combi

Dimensions (LxPxH)  
1050x600x850-860 mm

Composé de:

- Cuisinière à bois RVE 45
- Structure pour électroménagers de 600 mm



Exemple de l'illustration:

- Epoka P54
- Boutons Laiton et poignée Laiton
- Plaque PC2
- Four électrique multifonction
- Plaque de cuisson électrique vitrocéramique



## RVE 120 combi

Dimensions (LxPxH)  
1200x600x850-860 mm

Composé de:

- Cuisinière à bois RVE 60
- Structure pour électroménagers de 600 mm

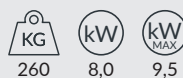

Exemple de l'illustration:

- Variant Blanc
- Boutons variant et poignée Inox 2
- Plaque PC2
- Four électrique multifonction
- Plaque de cuisson électrique vitrocéramique





## RVE 140 combi

Dimensions (LxPxH)  
1400x600x850-860 mm

Composé de:

- Cuisinière à bois RVE 80
- Structure pour électroménagers de 600 mm

 290  
 8,6  
 12,0



Exemple de l'illustration:

- Inox
- Poignées Inox 2
- Plaque PC1
- Four électrique multifonction
- Plaque de cuisson à gaz 4 feux





## RVE 150 combi

Dimensions (LxPxH)  
1500x600x850-860 mm

Composé de:

- Cuisinière à bois RVE 90
- Structure pour électroménagers de 600 mm

 320  
 8,6  
 12,5



Exemple de l'illustration:

- Epoka P59 (en cuivre)
- Boutons Laiton et poignée Laiton
- Plaque PC2
- Four électrique multifonction
- Plaque de cuisson électrique vitrocéramique



Sur ces pages, vous sont proposés quelques exemples de monoblocs de série RNE, RNVE, RNI, RNVI. De nombreuses autres combinaisons sont possibles, associant n'importe quel modèle de la série RNE, RNVE, RNI, RNVI disponible en catalogue à une structure d'électroménagers de 60, 70 et 90 cm. Des solutions personnalisées sur mesure sont également réalisables sur demande.



## RNE 110 combi

Dimensions (LxPxH)  
1100x600x850-860 mm

Composé de:

- Cuisinière à bois RNE 50
- Structure pour électroménagers de 600 mm

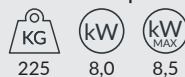

Exemple de l'illustration:

- Inox
- Poignées Inox 3
- Plaque PC1
- Four électrique multifonction
- Plaque de cuisson électrique vitrocéramique



## RNVI 120 combi

Dimensions (LxPxH)  
1200x600x850-860 mm

Composé de:

- Cuisinière à bois RNVI 60
- Structure pour électroménagers de 600 mm

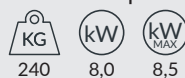

Exemple de l'illustration:

- Variant Argent
- Poignées Inox 3
- Plaque PC1
- Four électrique multifonction
- Plaque de cuisson à gaz 4 feux





# Structures pour Électroménagers

Les personnalisations de la série R offrent la possibilité de compléter les cuisinières à bois avec une structure pour électroménagers pouvant être positionnée à droite ou à gauche de la cuisinière à bois. La structure peut également être fournie individuellement, en 3 modèles de 60, 70 et 90 cm. Des solutions personnalisées sont réalisables sur demande.



## Structure 60

Dimensions (LxPxH)  
600x600x850-920 mm

Exemple de l'illustration:

- Variant Blanc
- Bouton Variant et poignée Inox 2
- Four électrique multifonction
- Plaque de cuisson électrique vitrocéramique



## Structure 70

Dimensions (LxPxH)  
700x600x850-920 mm

Exemple de l'illustration:

- Inox
- Poignées Inox 1
- Four électrique multifonction
- Plaque de cuisson à gaz 5 feux



## Structure 90

Dimensions (LxPxH)  
900x600x850-920 mm

Exemple de l'illustration:

- Epoka P44
- Bouton Inox et poignée Inox 2
- Four électrique multifonction
- Plaque de cuisson à gaz 5 feux

# Coloris et finitions

Coloris et finitions disponibles pour la Série R. La finition Standard est revêtue d'un émail de haute qualité (blanc, noir ou marron fumé). Les finitions Variant, Inox et Epoka (à l'exclusion de la finition P54) sont prévues de série avec les flancs et le socle en acier Inox. Sur demande, les flancs peuvent recevoir la finition Epoka ou Variant et le socle peut être peint.

## Standard



Blanc  
(disponible jusqu'à  
épuisement des stocks)



Noir



Marron fumé  
(disponible jusqu'à  
épuisement des stocks)



Inox

## Variant



Variant Blanc



Variant Noir



Variant Sable



Variant Anthracite



Variant Crème



Variant Rouge



Variant Perle  
(Métallisé)



Variant Bronze  
(Métallisé)



Variant Argent  
(Métallisé)



Coloris Variant RAL  
(Option sur demande)

## Configurez votre cuisinière



Visitez le site [www.rizzolicucine.it](http://www.rizzolicucine.it) et découvrez le nouveau configurateur des produits Rizzoli. Choisissez les finitions et les coloris et personnalisez votre cuisinière. Les combinaisons sont infinies.

# Coloris et finitions

## Epoka



Epoka P14



Epoka P44



Epoka P46



Epoka P54



Epoka P56



Epoka P59  
(en cuivre)



Coloris Epoka RAL  
(Option sur demande)

## Autres finitions Epoka (option sur demande)



P23



P32



P33



P40



P74



P75



P76



P77



P78



P79

# Choix de série

## Plan

Le choix du plan permet de définir librement, à la fois son épaisseur (30 ou 40 mm), le profil du chant antérieur (droit ou arrondi) et la présence ou non du dossieret. Pour chaque cuisinière, 8 plans différents proposés de série sont possibles.



30 ou 40 mm chant droit sans dossieret



30 ou 40 mm chant arrondi sans dossieret



30 ou 40 mm chant droit avec dossieret



30 ou 40 mm chant arrondi avec dossieret

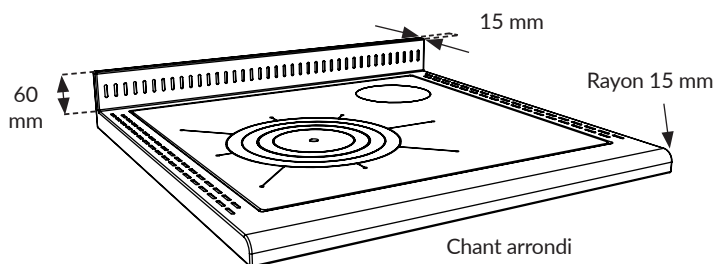
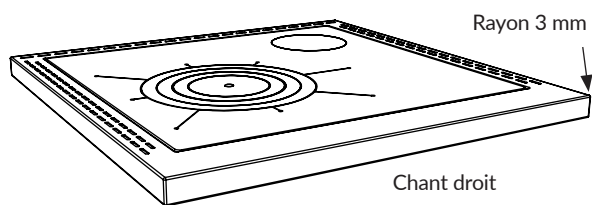

## Plaques radiantes

Les plaques radiantes sont fournies au choix soit avec les anneaux traditionnels (PC2), soit avec un disque unique à haut rendement (PC1). Pour tous les modèles (sauf RE-RVE100) est également disponible au choix une plaque vitrocéramique.



Plaque PC1

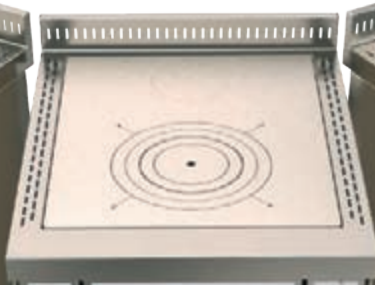

Plaque PC2



Plaque vitrocéramique

## Poignées et boutons

Sur la finition Standard et Inox, il est possible de monter les 7 modèles de poignées illustrées ci-dessous. La finition Variant est équipée de boutons spécifiques en acier inox et la finition Epoka de boutons en acier inox satiné ou en laiton. Autres combinaisons sur demande.



## Options

### Main courante

Sur demande, il est possible de personnaliser la cuisinière avec une main courante, pour la rendre encore plus complète et fonctionnelle. Elle est disponible parmi les 6 modèles illustrés ci-dessous et peut être montée dans n'importe quelle configuration (frontale, sur un ou deux côtés, complète).



### Poignées d'ouverture portes Série PRO

Sur demande, il est possible de remplacer le levier d'ouverture des portes par les poignées Série PRO.



## Couvercle de plaque

Toutes les cuisinières à bois de la Série R peuvent recevoir un couvercle de plaque en acier inox. Lorsqu'elle n'est pas utilisée, la cuisinière se transforme alors en un très pratique plan de travail.



Couvercle entier



Couvercle avec découpe pour le passage du conduit

## Plans personnalisés

Sur demande, il est possible de concevoir un plan personnalisé, tant en épaisseur que sur la dimension du dosseret ou sur la forme du chant. Il est également possible de modifier la largeur ou la forme du plan, par exemple pour encastrer une plaque de cuisson ou pour l'intégrer au mieux à l'espace disponible.



Plan prolongé pour encastrer une table de cuisson



Plan d'angle



Plan à gorge



Plan de 20 mm



Plan d'épaisseur sur mesure

## Chaudière à air

Ce dispositif spécial, sur demande sur certains modèles permet la diffusion d'air chaud dans une pièce adjacente. L'échangeur puise la chaleur dans la cuisinière à bois et la réinjecte ensuite.

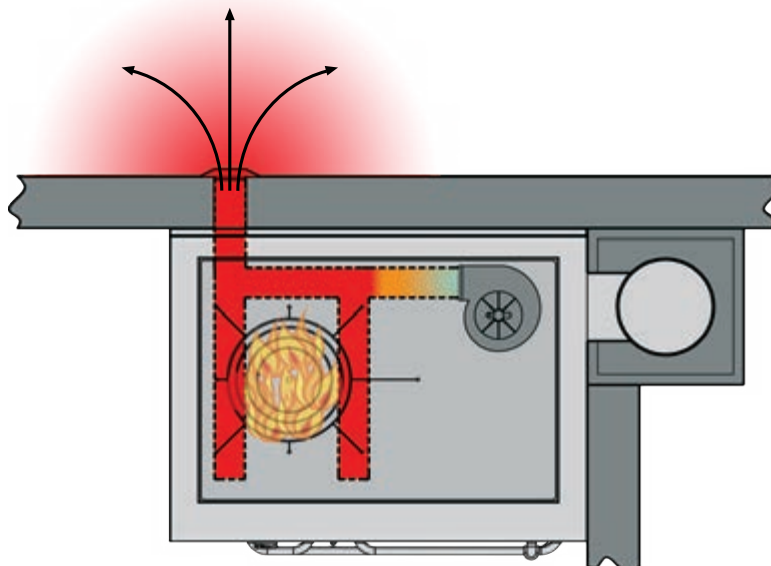

## Socle de série et socle personnalisé

Les cuisinières de la série R sont livrées de série avec un socle de 100 mm de hauteur. Ce socle est équipé de pieds réglables qui permettent de modifier la hauteur totale de la cuisinière entre 850 mm et 920 mm\*. Le retrait du socle par rapport à la façade peut également être ajusté entre 35 et 90 mm.

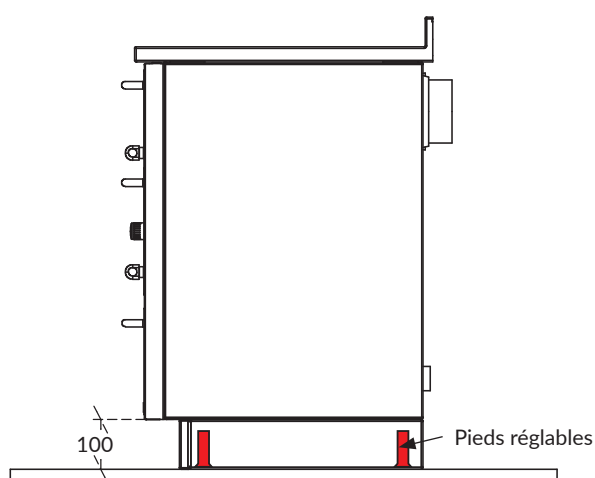

Socle de série

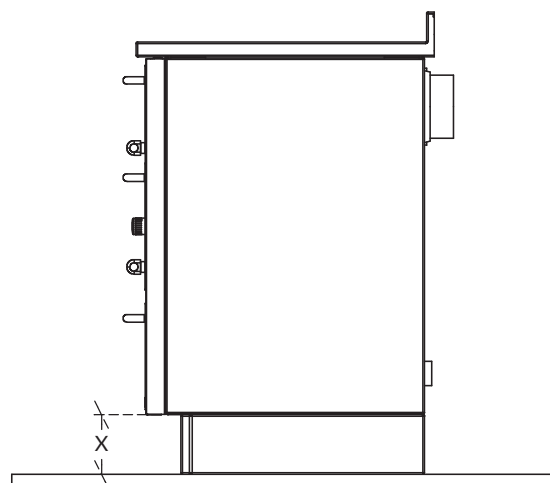

Socle personnalisé

## Socle télescopique

Sur demande, toutes les cuisinières de la série R (sauf les monoblocs) peuvent être équipées d'un socle télescopique avec pieds réglables qui permet de régler la cuisinière à bois à la hauteur souhaitée entre 850 et 920 mm sans avoir à prévoir de remplissage supplémentaire. Le tiroir à bois intégré offre un volume de rangement supplémentaire.



\* Avec plan d'épaisseur 30 mm : hauteur 850-910 mm  
avec plan d'épaisseur 40 mm : hauteur 860-920 mm.  
Ajuster ou modifier la hauteur du socle modifie d'autant la hauteur de la sortie fumées.

## Configurez votre cuisinière



Visitez le site [www.rizzolicucine.it](http://www.rizzolicucine.it) et découvrez le nouveau configurateur des produits Rizzoli. Choisissez les finitions et les coloris et personnalisez votre cuisinière. Les combinaisons sont infinies.

# Série S







## Polyvalence et élégance.

Avec ses lignes essentielles et son large choix de coloris et de finitions, la Série S entre en harmonie aussi bien avec une cuisine moderne qu'avec un intérieur plus classique. Une version dont la base est munie d'une niche arquée ouverte présente un aspect plus traditionnel.



# Série S.

## Caractéristiques principales.

Porte foyère étanche à l'air

Porte foyère à double vitrage et système autonettoyant Shiny Glass®

Chambre de combustion en matériau réfractaire certifié

Système de combustion certifié Superflame®

Parcours des fumées double en matériau réfractaire

Clé d'allumage pour le démarrage à froid

Régulation automatique de l'air primaire - Air Control®

Air secondaire préchauffé

Prise d'air extérieur - External Air®

Levier d'ouverture/fermeture de la prise d'air extérieur

Poignées isolées en acier inox ou en bois noble de noyer

Flancs aérés par convection naturelle

Main courante frontale

Plaque radiante en acier de forte épaisseur ou vitrocéramique

Fermeture tiroir à bois amortie et silencieuse Soft Close

### MODÈLES SANS FOUR À BOIS

Porte foyère réversible

### MODÈLES AVEC FOUR À BOIS

Porte de four à double vitrage à ouverture latérale

Moufle du four en acier inox

Four avec éclairage électrique et thermomètre

Four avec soupape de décharge de vapeur excessive

Lèchefrite revêtue d'émail pyrolytique sur glissières télescopiques

Grille de four

Températures du four supérieures à 300°C toujours homogènes





Dispositifs valables uniquement pour la France



## S 60

Dimensions (LxPxH)  
600x600x850 mm

 KG	 kW	 kW <sub>MAX</sub>
195	7,4	8,5



Exemple de l'illustration:



- Moderna Anthracite
- Poignée Inox
- Plaque PC1
- Main courante frontale
- Ouverture porte à gauche



## S 80

Dimensions (LxPxH)  
800x600x850 mm

Dimensions four (LxPxH)  
300x430x279 mm

 KG	 kW	 kW <sub>MAX</sub>
205	10,2	12,0



Exemple de l'illustration:

- Classica Rouge Bordeaux
- Poignées en bois de noyer
- Plaque PC2
- Main courante frontale



## S 90

Dimensions (LxPxH)  
900x600x850 mm

Dimensions four (LxPxH)  
350x430x279 mm







Exemple de l'illustration:



- Moderna Blanc
- Poignées Inox
- Plaque vitrocéramique
- Main courante frontale



## S 90 avec niche arquée

Dimensions (LxPxH)  
900x600x850 mm

Dimensions four (LxPxH)  
350x430x279 mm



Exemple de l'illustration:

- Dekor Serpentine
- Poignées en bois de noyer
- Plaque PC2
- Main courante frontale



# Structures pour électroménagers

Les personnalisations de la Série S offrent la possibilité de compléter les cuisinières et thermo-cuisinières à bois avec une structure pour électroménagers. Cette combinaison peut également prévoir l'association d'une crédence en acier et d'une hotte sur mesure dans la même finition. La structure peut également être fournie individuellement (avec ou sans électroménagers) avec une largeur de 60, 75 et 105 cm.



## S gaz 60

Dimensions (LxPxH)  
600x600x850 mm

Exemple de l'illustration:

- Moderna Blanc
- Main courante frontale
- Four électrique multifonction Inox
- Poignée Inox
- Plaque de cuisson à gaz 4 feux



## S gaz 75

Dimensions (LxPxH)  
750x600x850 mm

Exemple de l'illustration:

- Classica Inox
- Main courante frontale
- Four électrique multifonction
- Poignée en bois de noyer
- Plaque de cuisson à induction vitrocéramique



## S gaz 105

Dimensions (LxPxH)  
1050x600x850 mm

Exemple de l'illustration:

- Moderna Noir
- Main courante frontale
- Four électrique multifonction
- Poignée Inox
- Plaque de cuisson à gaz 5 feux

Cette page présente des exemples de cuisinières à bois combinées de la Série S. De nombreuses autres combinaisons sont possibles, en associant l'un ou l'autre des modèles de la Série S disponibles dans le catalogue à une structure pour électroménagers de 60, 75 et 105 cm. Des solutions personnalisées sur mesure sont réalisables sur demande.





## S 60 combi

Dimensions (LxPxH)  
1650x600x850 mm

Composé de:

- Cuisinière à bois S 60
- Structure pour électroménagers S Gaz 105

 325   
  7,4   
  8,5



Exemple de l'illustration:

- Dekor Rouge
- Poignée en bois de noyer
- Plaque PC1
- Main courante frontale
- Four électrique multifonction avec poignée Inox
- Plaque de cuisson à gaz 5 feux





## S 90 combi

Dimensions (LxPxH)  
1650x600x850 mm

Composé de:

- Cuisinière à bois S 90
- Structure pour électroménagers S Gaz 75

 355   
  10,2   
  12,5



Exemple de l'illustration:

- Moderna Perle
- Poignées Inox
- Plaque PC1
- Main courante frontale
- Four électrique multifonction Inox
- Plaque de cuisson à induction vitrocéramique
- Remplissage frontal pour combi (en option)

Finitions, choix de série et options: pag. 72  
 Structures pour électroménagers: pag. 64  
 Compléments d'ameublement: pag. 170  
 Électroménagers: pag. 186  
 Données techniques: pag. 224

Technologies:



# Coloris et finitions

## Classica



Noir



Blanc



Rouge Bordeaux



Anthracite



Sable



Bronze  
(Métallisé)



Argent  
(Métallisé)



Perle  
(Métallisé)



Coloris Classica RAL  
(Option sur demande)

## Classica Inox



Inox

## Dekor



Rouge



Beige



Inox



Serpentine



# Coloris et finitions

## Moderna



Noir



Blanc



Rouge Bordeaux



Anthracite



Sable



Bronze  
(Métallisé)



Argent  
(Métallisé)



Perle  
(Métallisé)



Coloris Moderna RAL  
(Option sur demande)

## Moderna Inox



Inox

## Configurez votre cuisinière



Visitez le site [www.rizzolicucine.it](http://www.rizzolicucine.it) et découvrez le nouveau configurateur des produits Rizzoli. Choisissez les finitions et les coloris et personnalisez votre cuisinière. Les combinaisons sont infinies.

## Choix de série

### Plaques radiantes

Les plaques radiantes sont fournies au choix soit avec les anneaux traditionnels (PC2), soit avec un disque unique à haut rendement (PC1). Pour tous les modèles est également disponible au choix une plaque vitrocéramique.



Plaque PC1

Plaque PC2

Plaque vitrocéramique

## Options

### Couvercle de plaque et main courante

Les cuisinières à bois de la Série S peuvent recevoir un couvercle de plaque en acier inox. Lorsqu'elle n'est pas utilisée, la cuisinière se transforme alors en un très pratique plan de travail. Tous les modèles de la Série S sont équipés de série d'une main courante frontale. La main courante peut également être personnalisée selon ses propres goûts.



Couvercle avec découpe pour le passage du conduit



Main courante sur trois côtés

### Configurez votre cuisinière



Visitez le site [www.rizzolicucine.it](http://www.rizzolicucine.it) et découvrez le nouveau configurateur des produits Rizzoli. Choisissez les finitions et les coloris et personnalisez votre cuisinière. Les combinaisons sont infinies.



Lapin et polenta de patate  
Chef Alfio Ghezzi®

# Série M-MZ-ML



## Modernité et design.

Les séries M, MZ et ML se distinguent par une chambre de combustion panoramique en briques réfractaires et par un four aux excellentes performances de cuisson. La série MZ est équipée de série d'un socle télescopique spécial qui permet d'ajuster la hauteur de la cuisinière lors de l'installation et de l'aligner parfaitement avec les meubles adjacents. Le volumineux four de la série ML est taillé pour contenir des grands plats. Il sera à la hauteur pour relever tous les défis culinaires.





# Série M-MZ-ML.

## Caractéristiques principales.

- Chambre de combustion en matériau réfractaire certifié
- Système de combustion certifié Superflame®
- Parcours des fumées en matériau réfractaire
- Clé d'allumage pour le démarrage à froid
- Régulation manuelle de l'air primaire et secondaire
- Air auxiliaire pour l'allumage avec régulation manuelle
- Prise d'air extérieur - External Air®
- Levier d'ouverture/fermeture de la prise d'air extérieur
- Flancs aérés par convection naturelle
- Possibilité d'encastrement entre les meubles
- Poignées isolées
- Plaque radiante en acier de forte épaisseur ou vitrocéramique
- Fermeture tiroir à bois amortie Soft Close (M-MZ)
- Porte foyère à double vitrage et système autonettoyant Shiny Glass®
- Porte foyère réversible
- Porte foyère étanche à l'air
- Sortie des fumées réversible
- Porte de four à double vitrage et démontage rapide
- Moufle du four en acier inox avec soupape d'évacuation de la vapeur excessive
- Four avec éclairage électrique et thermomètre
- Lèchefrite revêtue d'émail pyrolytique sur glissières télescopiques
- Grille de four
- Températures du four supérieures à 300°C toujours homogènes

### Série MZ

- Hauteur cuisinière réglable: 850-910 mm
- Pieds réglables
- Socle télescopique avec tiroir à bois intégré



Dispositifs valables uniquement pour la France



## M 60

Dimensions (LxPxH)  
600x600x850 mm

Dimensions four (LxPxH)  
350x470x160 mm

 180
  8,0
  9,5



Exemple de l'illustration:



- Standard Anthracite
- Plaque PC1
- Ouverture porte à droite



## M 70

Dimensions (LxPxH)  
700x600x850 mm

Dimensions four (LxPxH)  
450x470x160 mm

 200
  8,0
  10,0



Exemple de l'illustration:

- Standard Noir
- Plaque PC1
- Ouverture porte à droite







## M 80

Dimensions (LxPxH)  
800x600x850 mm

Dimensions four (LxPxH)  
550x470x160 mm

 230
  8,0
  12,0



Exemple de l'illustration:

- Standard Blanc
- Plaque vitrocéramique
- Ouverture porte à droite







## MZ 60

Dimensions (LxPxH)  
600x600x850-910 mm

Dimensions four (LxPxH)  
350x470x160 mm

 180
  8,0
  9,5



Exemple de l'illustration:



- Inox
- Plaque PC1
- Ouverture porte à droite



## MZ 70

Dimensions (LxPxH)  
700x600x850-910 mm

Dimensions four (LxPxH)  
450x470x160 mm

 200
  8,0
  10,0



Exemple de l'illustration:

- Standard Perle
- Plaque vitrocéramique
- Ouverture porte à droite



## MZ 80

Dimensions (LxPxH)  
800x600x850-910 mm

Dimensions four (LxPxH)  
550x470x160 mm

 230
  8,0
  12,0



Exemple de l'illustration:

- Standard Noir
- Plaque PC1
- Ouverture porte à droite

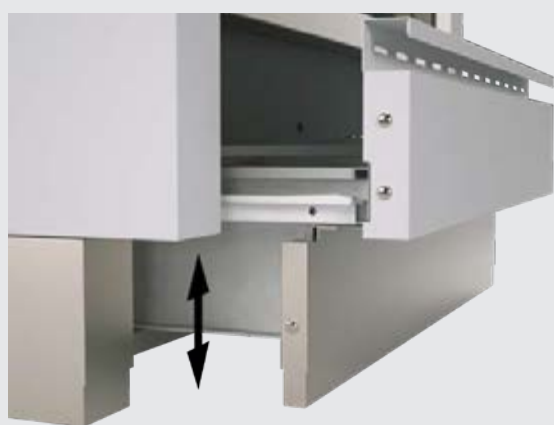

### SOCLE TÉLESCOPIQUE

La Série MZ est équipée d'un socle télescopique avec pieds réglables qui permet de régler la cuisinière à bois à la hauteur souhaitée (entre 850 et 910 mm\*) sans avoir à prévoir de remplissage supplémentaire. Le tiroir à bois intégré offre un volume de rangement supplémentaire.

\* tout réglage ou modification de la hauteur du socle modifie également la position de la sortie des fumées d'une hauteur identique.







## ML 60

Dimensions (LxPxH)  
600x600x850 mm

Dimensions four (LxPxH)  
350x470x260 mm

 KG	 kW	 kW <sub>MAX</sub>
180	8,0	9,5



Exemple de l'illustration:



- Standard Sable
- Plaque PC2
- Ouverture porte à droite



## ML 80

Dimensions (LxPxH)  
800x600x850 mm

Dimensions four (LxPxH)  
550x470x260 mm

 KG	 kW	 kW <sub>MAX</sub>
230	8,0	12,0



Exemple de l'illustration:

- Standard Rouge Bordeaux
- Plaque PC1
- Ouverture porte à droite



La Série ML Lux affiche un look attrayant, caractérisé par ses portes complètement vitrées.



## ML 60 Lux

Dimensions (LxPxH)  
600x600x850 mm

Dimensions four (LxPxH)  
350x470x260 mm

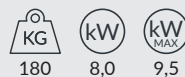

Exemple de l'illustration:

- Standard Blanc
- Plaque PC1
- Ouverture porte à droite



## ML 80 Lux

Dimensions (LxPxH)  
800x600x850 mm

Dimensions four (LxPxH)  
550x470x260 mm

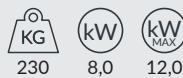

Exemple de l'illustration:

- Standard Argent
- Plaque PC2
- Ouverture porte à droite





La Série ML Rustik est mise en valeur par les revêtements en précieuse pierre serpentine ou en faïence artisanale. Ces matériaux procurent une inertie thermique remarquable et lorsque la combustion est terminée, restituent pendant de longues heures toute la chaleur accumulée.



## ML 60 Rustik

Dimensions (LxPxH)  
600x600x850 mm

Dimensions four (LxPxH)  
350x470x260 mm



  
 202/219 8,0 9,5



Exemple de l'illustration:



- Rustik Serpentine
- Plaque PC1
- Ouverture porte à droite



## ML 80 Rustik

Dimensions (LxPxH)  
800x600x850 mm

Dimensions four (LxPxH)  
550x470x260 mm



  
 252/269 8,0 12,0



Exemple de l'illustration:

- Rustik Blanc
- Plaque PC1
- Ouverture porte à droite



La Série ML Diva unit les traits élégants et délicats des poignées en laiton à l'aspect robuste de sa structure inspirée par les modèles construits par Rizzoli dans les années 30. Une note exclusive est apportée par la surface satinée Velvety Steel® du plan en acier inox, obtenue grâce à un procédé purement artisanal.



## ML 60 Diva

Dimensions (LxPxH)  
600x600x900 mm

Dimensions four (LxPxH)  
350x470x260 mm

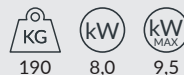

Exemple de l'illustration:

- Noir mat
- Plaque PC2
- Ouverture porte à droite



## ML 80 Diva

Dimensions (LxPxH)  
800x600x900 mm

Dimensions four (LxPxH)  
550x470x260 mm

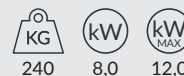

Exemple de l'illustration:

- Noir mat
- Plaque PC2
- Ouverture porte à droite



# Structures pour électroménagers

Les personnalisations des Séries M, MZ et ML offrent la possibilité de compléter les cuisinières à bois avec une structure pour électroménagers. Cette combinaison peut également prévoir l'association d'une crédence en acier et d'une hotte sur mesure dans la même finition. La structure peut également être fournie individuellement (avec ou sans électroménagers) avec une largeur de 60, 75 et 105 cm pour les Séries M gaz et ML gaz, et de 60, 75 et 90 cm pour la Série MZ gaz. La structure pour électroménagers peut être positionnée à droite ou à gauche de la cuisinière à bois.



## M gaz

Dimensions (LxPxH)

M Gaz 60: 600x600x850 mm

M Gaz 75: 750x600x850 mm

M Gaz 105: 1050x600x850 mm

Exemple de l'illustration:

- M gaz 60
- Standard Noir
- Four électrique multifonction Inox
- Plaque de cuisson à gaz 4 feux



## MZ gaz

Dimensions (LxPxH)

MZ Gaz 60: 600x600x850-910 mm

MZ Gaz 75: 750x600x850-910 mm

MZ Gaz 90: 900x600x850-910 mm

Exemple de l'illustration:

- MZ gaz 75
- Standard Perle
- Four électrique multifonction Inox
- Plaque de cuisson électrique vitrocéramique



## ML gaz

Dimensions (LxPxH)

ML Gaz 60: 600x600x850 mm

ML Gaz 75: 750x600x850 mm

ML Gaz 105: 1050x600x850 mm

Exemple de l'illustration:

- ML gaz 105
- Standard Rouge Bordeaux
- Four électrique multifonction Inox
- Plaque de cuisson à gaz 5 feux



Cette page présente des exemples de cuisinières à bois combinées des Séries M, MZ et ML. De nombreuses autres combinaisons, sont possibles en associant l'un ou l'autre des modèles des Séries M, MZ et ML disponibles dans le catalogue à une structure pour électroménagers de 60, 75, 90 et 105 cm. Des solutions personnalisées sur mesure sont réalisables sur demande.



## M 60 combi

Dimensions (LxPxH)  
1650x600x850 mm

Composé de:

- Cuisinière à bois M 60
- Structure pour électroménagers M Gaz 105

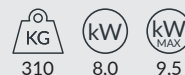

Exemple de l'illustration:

- Standard Blanc
- Plaque PC2
- Ouverture porte à droite
- Four électrique multifonction Inox
- Plaque de cuisson à induction vitrocéramique
- Remplissage frontal pour combi (en option)



## ML 80 combi

Dimensions (LxPxH)  
1550x600x850 mm

Composé de:

- Cuisinière à bois ML 80
- Structure pour électroménagers ML Gaz 75

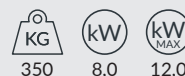

Exemple de l'illustration:

- Standard Inox
- Portes noires (en option)
- Plaque PC1
- Ouverture porte à droite
- Four électrique multifonction Noir
- Plaque de cuisson à gaz 5 feux
- Remplissage frontal pour combi (en option)



# Coloris et finitions

## Standard



Noir



Blanc



Rouge Bordeaux



Anthracite



Sable



Bronze  
(Métallisé)



Argent  
(Métallisé)



Perle  
(Métallisé)



Coloris Standard RAL  
(Option sur demande)

## Inox



Inox

## Coloris et finitions

### Rustik (uniquement Série ML Rustik)

---



Rustik Blanc  
(revêtement en faïence)



Rustik Rouge  
(revêtement en faïence)



Rustik Serpentine  
(revêtement en pierre)

### Diva (uniquement Série ML Diva)

---



Noir mat

### Configurez votre cuisinière

---



Visitez le site [www.rizzolicucine.it](http://www.rizzolicucine.it) et découvrez le nouveau configurateur des produits Rizzoli. Choisissez les finitions et les coloris et personnalisez votre cuisinière. Les combinaisons sont infinies.

## Choix de série

### Plaques radiantes

Les plaques radiantes sont fournies au choix soit avec les anneaux traditionnels (PC2), soit avec un disque unique à haut rendement (PC1). Pour tous les modèles est également disponible au choix une plaque vitrocéramique.

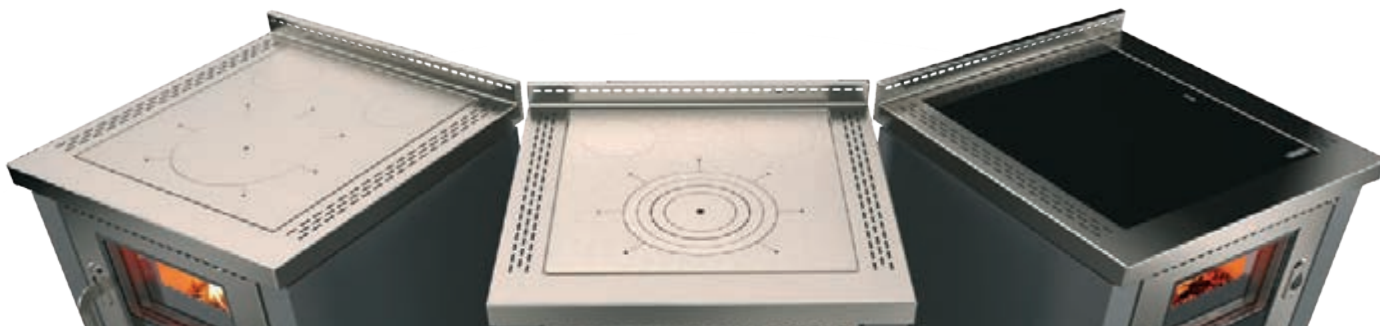

Plaque PC1

Plaque PC2

Plaque vitrocéramique

## Options

### Couvercle de plaque et main courante

Les cuisinières à bois de la Série M-MZ-ML peuvent recevoir un couvercle de plaque en acier inox. Lorsqu'elle n'est pas utilisée, la cuisinière se transforme alors en un très pratique plan de travail. De série les cuisinières sont sans main courante. Il est cependant possible d'ajouter et de configurer la main courante selon ses propres goûts.



Couvercle avec découpe pour le passage du conduit

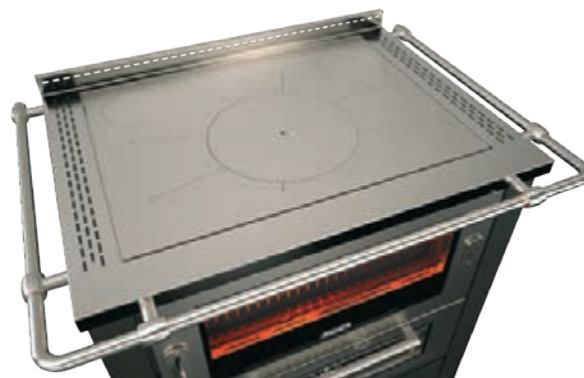

Main courante sur trois côtés

### Ouverture porte

Sur les cuisinières à bois des séries M-MZ-ML, il est possible de choisir lors de la commande le sens d'ouverture de la porte foyer.





# Série L



## Un esprit rétro au cœur moderne.

Clin d'œil aux cuisinières à bois du passé, la Série L est mise en valeur par ses revêtements en pierre serpentine ou en faïence artisanale, par ses portes et charnières cloutées à l'aspect ancien et par ses poignées isolées en bois noble. La chambre de combustion est entièrement revêtue de matériau réfractaire certifié pour une accumulation importante de chaleur. Cette pièce unique est prête à devenir l'élément central de votre intérieur.







# Série L.

## Caractéristiques principales.

Porte foyère à double vitrage et système autonettoyant Shiny Glass®

Porte foyère étanche à l'air

Chambre de combustion en matériau réfractaire certifié

Système de combustion certifié Superflame®

Parcours des fumées double en matériau réfractaire

Clé d'allumage pour le démarrage à froid

Régulation manuelle de l'air primaire et secondaire

Air secondaire préchauffé

Prise d'air extérieur - External Air®

Levier d'ouverture/fermeture de la prise d'air extérieur

Poignées isolées en bois noble

Flancs aérés par convection naturelle

Plaque radiante en acier de forte épaisseur ou vitrocéramique

Porte de four à double vitrage à ouverture latérale

Moufle du four en acier inox avec soupape de décharge de vapeur excessive

Four avec éclairage électrique et thermomètre

Lèchefrite revêtue d'émail pyrolytique sur glissières télescopiques

Grille de four

Main courante frontale

Fermeture tiroir à bois amortie Soft Close

Flancs en faïence précieuse ou en pierre serpentine

Températures du four supérieures à 300°C toujours homogènes





Dispositifs valables uniquement pour la France



## L 90

Dimensions (LxPxH)  
900x600x850 mm

Dimensions four (LxPxH)  
350x430x279 mm

 271-286
  10,2
  12,5



Exemple de l'illustration:

- Rustik Blanc
- Poignées en bois
- Plaque PC2
- Main courante frontale

## Coloris et finitions

### Rustik



Rustik Blanc  
(revêtement en faïence)



Rustik Rouge  
(revêtement en faïence)



Rustik Serpentine  
(revêtement en pierre)

## Configurez votre cuisinière



Visitez le site [www.rizzolicucine.it](http://www.rizzolicucine.it) et découvrez le nouveau configurateur des produits Rizzoli. Choisissez les finitions et les coloris et personnalisez votre cuisinière. Les combinaisons sont infinies.

Données techniques: pag. 224

Technologies:





# Série ZVI





## Simplicité et commodité.

L'excellent rapport qualité-prix de la Série ZVI ne doit pas faire renoncer pour autant à la fiabilité et aux techniques constructives Rizzoli. La Série ZVI est une cuisinière à bois conçue dans les moindres détails pour répondre aux exigences actuelles du marché. Les personnalisations limitées garantissent la disponibilité immédiate du produit.



# Série ZVI.

## Caractéristiques principales.

Plan en acier Inox de 30 mm d'épaisseur avec dossier  
Plaque radiante en acier de forte épaisseur ou vitrocéramique  
Porte foyère étanche à l'air  
Porte foyère à double vitrage et système autonettoyant Shiny Glass®  
Chambre de combustion en matériau réfractaire certifié  
Système de combustion certifié Superflame®  
Système Surround Heat® certifié pour l'encastrement direct entre les meubles  
Parcours des fumées double en matériau réfractaire  
Clé d'allumage pour le démarrage à froid  
Régulation manuelle de l'air primaire et secondaire  
Prise d'air extérieur - External Air®  
Levier d'ouverture/fermeture de la prise d'air extérieur  
Poignées isolées  
Porte du four à démontage rapide  
Moufle du four en acier inox  
Four avec éclairage électrique et thermomètre  
Lèchefrite revêtue d'émail pyrolytique sur glissières télescopiques  
Position du socle réglable en profondeur  
Flancs aérés par convection naturelle  
Ventilation intégrée pour la diffusion de la chaleur par convection  
Températures du four supérieures à 300°C toujours homogènes





Dispositifs valables uniquement pour la France



## ZVI 60

Dimensions (LxPxH)  
600x600x850 mm

Dimensions four (LxPxH)  
250x430x260 mm

 **KG**  
155
  **kW**  
8,0
  **kW**  
MAX  
9,5



Exemple de l'illustration:



- Standard Blanc
- Poignées Inox
- Plaque PC1



## ZVI 90

Dimensions (LxPxH)  
900x600x850 mm

Dimensions four (LxPxH)  
350x430x260 mm

 **KG**  
205
  **kW**  
10,2
  **kW**  
MAX  
12,5



Exemple de l'illustration:

- Standard Anthracite
- Poignées Inox
- Plaque PC1







Les cuisinières à bois de la Série ZVI sont conçues pour une installation entre les meubles en toute sécurité. Le secret se trouve dans le système d'isolation certifié Surround Heat®, développé par le laboratoire de recherche Rizzoli pour résoudre tous les problèmes d'encastrement entre les meubles. La technologie dissipatrice de chaleur associée à des matériaux de dernière génération assure une parfaite isolation des flancs de la cuisinière, réduisant la distance de sécurité latérale.

## Coloris et finitions

### Standard



Noir



Blanc



Anthracite



Inox

### Configurez votre cuisinière



Visitez le site [www.rizzolicucine.it](http://www.rizzolicucine.it) et découvrez le nouveau configurateur des produits Rizzoli. Choisissez les finitions et les coloris et personnalisez votre cuisinière. Les combinaisons sont infinies.

# AG Grill





## Rapide, convivial, durable

AG Grill est le fruit de l'expérience centenaire de Rizzoli et de la maîtrise culinaire du chef étoilé Alfio Ghezzi. La structure simple intègre des matériaux de grande qualité comme la pierre réfractaire, l'acier, le chrome et le bois noble de noyer. L'ensemble donne naissance à un appareil qui va révolutionner la grillade. Quelques minutes de contact avec la chaleur suffisent en effet pour que la nourriture acquière les arômes parfumés du bois et que la réaction de Maillard s'amorce sur la grille chromée. La surface de la viande ne subit aucune carbonisation néfaste, la perte des sucs est réduite, la saveur et la consistance sont parfaites par rapport à la technique traditionnelle.



# AG Grill.

## Caractéristiques principales.

Corps en acier inox

Chambre de combustion entièrement en pierre réfractaire certifiée

Grille en acier chromé

Clapet de réglage de l'air pour la combustion

Pratique bac à cendres

Circulation d'air interne pour l'évacuation de la chaleur

Poignées en bois de noyer noble isolées thermiquement

Cadre en acier inox avec gorge de récupération des sucs

Cheminée d'allumage rapide avec prise en main froide

# AG Grill.

## Les plus du produit.

Consommation réduite de combustible

Compact et facile à transporter

Préparatifs rapides: 25 minutes avant de griller

Longue autonomie de chaleur (jusqu'à 3h)

Nettoyage facile

Utilisation possible à l'intérieur sous une hotte aspirante

En savoir plus:





## AG Grill

Dimensions (LxPxH)  
475x220x200 mm



13

## Accessoires

### Cheminée d'allumage





# Série RTE-RTVE







## Tradition et personnalisation.

Les thermo-cuisinières à bois de la série R représentent le fruit de plus de cent ans d'activité signée Rizzoli. La construction spécifique et la souplesse du processus de fabrication appliqué à la série RTE, permettent une grande flexibilité et une personnalisation poussée : un choix idéal pour intégrer parfaitement la thermo-cuisinière à bois avec les autres meubles. Avec le système optimisé et certifié H<sub>2</sub>O System<sup>®</sup>, nos thermo-cuisinières respectent l'environnement. Le foyer est entièrement revêtu de déflecteurs en acier qui protègent le corps de la chaudière et améliorent la combustion. Le bois brûle plus efficacement et proprement assurant un rendement énergétique élevé, une consommation réduite et des émissions limitées.



# Série RTE-RTVE. Caractéristiques principales.

Porte foyer à triple vitrage et système autonettoyant Shiny Glass®

Système de combustion certifié H<sub>2</sub>O System®

Circuit de décharge thermique intégré

Parcours des fumées double en matériau réfractaire

Clé d'allumage pour le démarrage à froid

Régulation automatique de l'air primaire - Air Control®

Prise d'air extérieur - External Air®

Levier d'ouverture/fermeture de la prise d'air extérieur

Volume du foyer variable par réglage en hauteur de la grille foyer

Flancs aérés par convection naturelle

Fermeture tiroir à bois amortie Soft Close

Sortie fumées par l'arrière ou par le dessus réglable

Plaque radiante en acier de forte épaisseur ou vitrocéramique

Corps de chaudière garanti 6 ans

## MODÈLES AVEC FOUR À BOIS

Porte de four à double vitrage et démontage rapide

Four avec éclairage électrique et thermomètre

Moufle du four entièrement émaillé avec gradins

Four avec soupape de décharge de vapeur excessive

Lèchefrite revêtue d'émail pyrolytique sur glissières télescopiques

Grille de four

Températures du four supérieures à 300°C toujours homogènes



Dispositifs valables uniquement pour la France



## RTE 60

Dimensions (LxPxH)  
600x600x850-860 mm

 210  5,7-18,6



Exemple de l'illustration:

- Standard Noir
- Poignées Inox 1
- Plaque PC1
- Socle inox



## RTE 80

Dimensions (LxPxH)  
800x600x850-860 mm

Dimensions four (LxPxH)  
350x430x260 mm

 260  10,2-22,3



Exemple de l'illustration:

- Variant Rouge
- Boutons Variant
- Plaque PC2



## RTE 90

Dimensions (LxPxH)  
900x600x850-860 mm

Dimensions four (LxPxH)  
450x430x260 mm



270



10,2-22,3



Exemple de l'illustration:

- Epoka P56
- Boutons Laiton
- Plaque PC2





## RTVE 60

Dimensions (LxPxH)  
600x600x850-860 mm

 210  5,7-18,6



Exemple de l'illustration:

- Standard Marron fumé
- Poignée noire
- Plaque PC2
- Socle inox



## RTVE 80

Dimensions (LxPxH)  
800x600x850-860 mm

Dimensions four (LxPxH)  
350x430x260 mm

 260  10,2-22,3



Exemple de l'illustration:

- Inox
- Poignées Inox 3
- Plaque PC2



## RTVE 90

Dimensions (LxPxH)  
900x600x850-860 mm

Dimensions four (LxPxH)  
450x430x260 mm



270



10,2-22,3



Exemple de l'illustration:

- Variant Anthracite
- Boutons Variant
- Plaque vitrocéramique



Les pages suivantes présentent des exemples de monoblocs des Séries RTE et RTVE. De nombreuses combinaisons sont possibles, en associant l'un ou l'autre des modèles des Séries RTE et RTVE disponibles dans le catalogue à une structure pour électroménagers de 60, 70 ou 90 cm. Des solutions personnalisées sur mesure sont réalisables sur demande.



## RTE 140 combi

Dimensions (LxPxH)  
1400x600x850-860 mm

Dimensions four (LxPxH)  
350x430x260 mm

Composé de:

- Thermo-cuisinière à bois RTE 80
- Structure pour électroménagers de 600 mm



Exemple de l'illustration:

- Variant Sable
- Boutons Variant et poignée Inox 2
- Plaque PC1
- Four électrique multifonction
- Plaque de cuisson à gaz 4 feux



## RTE 150 combi

Dimensions (LxPxH)  
1500x600x850-860 mm

Dimensions four (LxPxH)  
450x430x260 mm

Composé de:

- Thermo-cuisinière à bois RTE 90
- Structure avec électroménagers de 600 mm



Exemple de l'illustration:

- Epoka P44
- Boutons Inox et poignée Inox 2
- Plaque PC2
- Four électrique multifonction
- Plaque de cuisson électrique vitrocéramique





## RTVE 120 combi

Dimensions (LxPxH)  
1200x600x850-860 mm

Composé de:

- Thermo-cuisinière à bois RTVE 60
- Structure pour électroménagers de 600 mm



Exemple de l'illustration:

- Variant
- Couleur habillage façade RAL (en option)
- Boutons variant et poignée Inox 2
- Plaque PC1
- Four électrique multifonction
- Plaque de cuisson à gaz 4 feux



## RTVE 150 combi

Dimensions (LxPxH)  
1500x600x850-860 mm

Dimensions four (LxPxH)  
450x430x260 mm

Composé de:

- Thermo-cuisinière à bois RTVE 90
- Structure pour électroménagers de 600 mm



Exemple de l'illustration:

- Epoka P56
- Couleur habillage façade RAL (en option)
- Boutons Inox et poignée Inox 2
- Plaque PC1
- Four électrique multifonction
- Plaque de cuisson à gaz 4 feux

Finitions, choix de série et options: pag. 58  
Structures pour électroménagers: pag. 57  
Compléments d'ameublement: pag. 170  
Électroménagers: pag. 186  
Données techniques: pag. 226

Technologies:



# Série ST



## Polyvalence et élégance.

Avec ses lignes essentielles et son large choix de coloris et de finitions, la Série ST entre en harmonie aussi bien avec une cuisine moderne qu'avec un intérieur plus classique.

Avec le système optimisé et certifié H<sub>2</sub>O System<sup>®</sup>, nos thermo-cuisinières respectent l'environnement. Le foyer est entièrement revêtu de déflecteurs en acier qui protègent le corps de la chaudière et améliorent la combustion. Le bois brûle plus efficacement et proprement assurant un rendement énergétique élevé, une consommation réduite et des émissions limitées.





# Série ST.

## Caractéristiques principales.

Porte foyère à double vitrage et système autonettoyant Shiny Glass®

Système de combustion certifié H<sub>2</sub>O System®

Corps de chaudière garanti 6 ans

Circuit de décharge thermique intégré

Parcours des fumées double en matériau réfractaire

Clé d'allumage pour le démarrage à froid

Régulation automatique de l'air primaire - Air Control®

Prise d'air extérieur - External Air®

Levier d'ouverture/fermeture de la prise d'air extérieur

Poignées isolées en acier inox ou en bois noble de noyer

Flancs aérés par convection naturelle

Porte de four à double vitrage à ouverture latérale

Plaque radiante en acier de forte épaisseur ou vitrocéramique

Moufle du four en acier inox

Four avec éclairage électrique et thermomètre

Four avec soupape de décharge de vapeur excessive

Lèchefrite revêtue d'émail pyrolytique sur glissières télescopiques

Grille de four

Main courante frontale

Fermeture tiroir à bois amortie Soft Close

Températures du four supérieures à 300°C toujours homogènes



Dispositifs valables uniquement pour la France



## ST 90

Dimensions (LxPxH)  
900x600x850 mm

Dimensions four (LxPxH)  
350x430x279 mm



Exemple de l'illustration:

- Moderna Noir
- Poignées Inox
- Plaque PC2
- Main courante frontale



## ST 90 combi

Dimensions (LxPxH)  
1650x600x850 mm

Dimensions four (LxPxH)  
350x430x279 mm

Composé de:

- Thermo-cuisinière à bois ST 90
- Structure pour électroménagers de S Gaz 75



Exemple de l'illustration:

- Classica Bronze
- Poignées en bois de noyer
- Plaque PC2
- Main courante frontale
- Four électrique multifonction
- Plaque de cuisson à gaz 5 feux
- Remplissage frontal pour combi (en option)

Finitions, choix de série et options: pag. 72  
Structures pour électroménagers: pag. 70  
Compléments d'ameublement: pag. 170  
Électroménagers: pag. 186  
Données techniques: pag. 226

Technologies:





Cèpes cuits dans la feuille de châtaigner  
Chef Alfio Ghezzi®

# Série STP







## Prête à l'emploi.

Avec ses prestations et performances exceptionnelles, la série STP se place au top des thermo-cuisinières sur ce segment du marché : 30,7 kW de puissance disponible, un foyer panoramique généreux et une grande facilité d'installation et d'utilisation. Ces thermo-cuisinières peuvent fournir séparément l'eau chaude du circuit de chauffage et l'eau chaude sanitaire. L'appareil réunit la cuisinière à bois et la chaudière dont la cuve juxtaposée sert à la fois de vase d'expansion ouvert et d'échangeur thermique. Le raccordement aux circuits hydrauliques déjà existants est simplifié et se fait en toute sécurité. La Série STP est livrée déjà équipée de nombreux composants hydrauliques.



# Série STP.

## Caractéristiques principales.

Porte foyère à double vitrage et système autonettoyant Shiny Glass®

Système de combustion certifié H<sub>2</sub>O System®

Corps de chaudière garanti 6 ans

Parcours des fumées double

Régulation automatique de l'air primaire - Air Control®

Prise d'air extérieur - External Air®

Volume du foyer variable par réglage en hauteur de la grille foyère

Poignées isolées en bois noble

Flancs aérés par convection naturelle

Tiroir à bois sur coulisses télescopiques et ouverture Push-pull

Porte du four à double vitrage et ouverture latérale

Moufle du four en acier inox et grille de four

Lèchefrite revêtue d'émail pyrolytique sur glissières télescopiques

Four avec éclairage électrique et thermomètre

Four avec soupape de décharge de vapeur excessive

Plaque radiante en acier de forte épaisseur ou vitrocéramique

Températures du four supérieures à 300°C toujours homogènes

### KIT HYDRAULIQUE INTÉGRÉ

Centrale électronique vitrée à touches sensibles

Centrale de contrôle à signaux acoustiques

Production d'eau chaude sanitaire (ECS) instantanée

Système de sécurité intégré à vase ouvert

Échangeurs thermiques à doubles serpentins en acier

Circulateur de circuit chauffage

Flussostat donnant la priorité à la production d'eau chaude sanitaire

Prête pour installation à vase fermé



Dispositifs valables uniquement pour la France



## STP

Dimensions (LxPxH)  
1050x600x850 mm

Dimensions four (LxPxH)  
300x430x279 mm

 **KG**  **KW**  
335-375 10,2-30,7



Exemple de l'illustration:

- Rustik Serpentine
- Poignées isolées en bois noble
- Plaque PC1
- Main courante frontale



CHAUDIÈRE  
AVEC SYSTÈME  
À VASE  
D'EXPANSION  
OUVERT



Flotteur pour le contrôle  
du niveau de l'eau  
dans la chaudière



Circulateur pour circuit de  
chauffage intégré



Anode sacrificielle en ma-  
gnésium pour une meilleure  
protection de la chaudière



Facilité d'accès aux raccords de  
la chaudière

# Coloris et finitions

## Classica



Noir



Blanc



Rouge Bordeaux



Anthracite



Sable



Bronze  
(Métallisé)



Argent  
(Métallisé)



Perle  
(Métallisé)



Coloris Classica RAL  
(Option sur demande)

## Classica Inox



Inox

# Coloris et finitions

## Dekor



Dekor Rouge



Dekor Beige



Dekor Inox



Dekor Serpentine

## Rustik



Rustik Blanc  
(revêtement en faïence)



Rustik Rouge  
(revêtement en faïence)



Rustik Serpentine  
(revêtement en pierre)

## Configurez votre thermo-cuisinière



Visitez le site [www.rizzolicucine.it](http://www.rizzolicucine.it) et découvrez le nouveau configurateur des produits Rizzoli. Choisissez les finitions et les coloris et personnalisez votre thermo-cuisinière. Les combinaisons sont infinies.

## Choix de série

### Plaques radiantes

Les plaques radiantes sont fournies au choix soit avec les anneaux traditionnels (PC2), soit avec un disque unique à haut rendement (PC1). Pour tous les modèles est également disponible au choix une plaque vitrocéramique.



Plaque PC1

Plaque PC2

Plaque vitrocéramique

## Options

### Couvercle de plaque et main courante

Les thermo-cuisinières à bois de la Série STP peuvent recevoir un couvercle de plaque en acier inox. Lorsqu'elle n'est pas utilisée, la thermo-cuisinière se transforme alors en un très pratique plan de travail. Tous les modèles de la Série STP sont équipés de série d'une main courante frontale. La main courante peut également être personnalisée selon ses propres goûts.



Couvercle avec découpe pour le passage du conduit



Main courante sur trois côtés

### Configurez votre thermo-cuisinière



Visitez le site [www.rizzolicucine.it](http://www.rizzolicucine.it) et découvrez le nouveau configurateur des produits Rizzoli. Choisissez les finitions et les coloris et personnalisez votre thermo-cuisinière. Les combinaisons sont infinies.







Série LT

## Un esprit rétro au cœur moderne.

Clin d'œil aux thermo-cuisinières à bois du passé, la Série LT est mise en valeur par ses revêtements en pierre serpentine ou en faïence artisanale, par ses portes et charnières cloutées à l'aspect ancien et par ses poignées isolées en bois noble. Cette pièce unique est prête à devenir l'élément central de votre intérieur. Avec le système optimisé et certifié H<sub>2</sub>O System<sup>®</sup>, nos thermo-cuisinières respectent l'environnement. Le foyer est entièrement revêtu de déflecteurs en acier qui protègent le corps de la chaudière et améliorent la combustion. Le bois brûle plus efficacement et proprement assurant un rendement énergétique élevé, une consommation réduite et des émissions limitées.





# Série LT.

## Caractéristiques principales.

- Système de combustion certifié H<sub>2</sub>O System®
- Corps de chaudière garanti 6 ans
- Circuit de décharge thermique intégré
- Porte foyère à double vitrage et système autonettoyant Shiny Glass®
- Chambre de combustion en matériau réfractaire certifié
- Parcours des fumées double en matériau réfractaire
- Régulation manuelle de l'air primaire et secondaire
- Air secondaire préchauffé
- Prise d'air extérieur - External Air®
- Levier d'ouverture/fermeture de la prise d'air extérieur
- Poignées isolées en bois noble
- Flancs aérés par convection naturelle
- Porte du four à double vitrage et ouverture latérale
- Plaque radiante en acier de forte épaisseur ou vitrocéramique
- Four avec éclairage électrique et thermomètre
- Four avec soupape de décharge de vapeur excessive
- Lèchefrite revêtue d'émail pyrolytique sur glissières télescopiques
- Grille de four
- Main courante frontale
- Flancs en faïence précieuse ou en pierre serpentine
- Fermeture tiroir à bois amortie Soft Close
- Températures du four supérieures à 300°C toujours homogènes



Dispositifs valables uniquement pour la France



## LT 90

Dimensions (LxPxH)  
900x600x850 mm

Dimensions four (LxPxH)  
350x430x279 mm

 300-315  10,2-23,8



Exemple de l'illustration:

- Rustik Rouge
- Poignées en bois
- Plaque PC2
- Main courante frontale

## Coloris et finitions

### Rustik



Rustik Blanc  
(revêtement en faïence)



Rustik Rouge  
(revêtement en faïence)



Rustik Serpentine  
(revêtement en pierre)

### Configurez votre thermo-cuisinière



Visitez le site [www.rizzolicucine.it](http://www.rizzolicucine.it) et découvrez le nouveau configurateur des produits Rizzoli. Choisissez les finitions et les coloris et personnalisez votre thermo-cuisinière. Les combinaisons sont infinies.

Données techniques: pag. 226

Technologies:





# Personnalisées







## Personnalisées sur mesure.

Une des grandes spécificités de l'histoire centenaire de Rizzoli a toujours été le haut niveau de personnalisation du produit, rendu possible grâce à l'intégration parfaite d'une grande expérience, d'une créativité remarquable et d'une excellente maîtrise du travail des matériaux.

Cette alliance a donné naissance à des produits qui peuvent, à juste titre, être considérés comme des pièces uniques.

# Cuisinières et thermo-cuisinières personnalisées sur mesure.

Les produits réalisés sur mesure sont l'expression la plus aboutie de notre potentiel technique et créatif. Pour vous comme pour nous, votre projet doit être unique. Nous aurons le plaisir d'imaginer, de concevoir et de fabriquer la cuisinière ou la thermo-cuisinière à bois qui réponde précisément à vos choix de formes, de dimensions, de finitions et de coloris.

Notre créativité au contact d'architectes d'intérieur et de décorateurs garantit des créations originales et soignées dans les moindres détails.



Les pages suivantes présentent des exemples de cuisinières bois personnalisées qui pourront vous inspirer pour la réalisation dans les moindres détails de votre projet. Disponible également en version thermo-cuisinière.



## PE sans four

Dimensions (LxPxH)

Largeur 600 mm x 600mm - Hauteur sur demande



Exemple de l'illustration:

- Finition Enduit
- Epoka P54
- Main courante frontale mod.F3
- Ouverture portes à gauche



## PE sans four

Dimensions (LxPxH)

Largeur 800 mm x 600mm - Hauteur sur demande



Exemple de l'illustration:

- Finition Enduit
- Epoka P77 noir et porte foyère vitrée
- Ouverture portes à droite
- Socle télescopique avec tiroir à bois intégré
- Angle droit arrondi
- Niche sur le flanc
- Main courante mod.F2



## PE avec four

Dimensions (LxPxH)

Largeur 900 mm x 600mm - Hauteur sur demande



Exemple de l'illustration:

- Finition Enduit
- Epoka P40
- Couleur habillage façade RAL (en option)
- Main courante frontale mod.F2



## PE avec four

Dimensions (LxPxH)

Largeur 950 mm x 600mm - Hauteur sur demande



Exemple de l'illustration:

- Finition Enduit
- Epoka P54 noir et porte foyère vitrée
- Poignées Laiton
- Niche arquée
- Flanc gauche arrondi
- Main courante mod. F5

Finitions: pag. 157

Compléments d'ameublement: pag. 170

Technologies:





## PE d'angle sans four

Dimensions (LxPxH)

Encombrement 900x900 mm

- Hauteur sur demande



Exemple de l'illustration:

- Finition Enduit
- Epoka P14
- Couleur habillage façade RAL (en option)
- Main courante frontale mod. F7
- Ouverture portes à gauche



## PE d'angle avec four

Dimensions (LxPxH)

Encombrement 900x1400 mm

- Hauteur sur demande



Exemple de l'illustration:

- Finition Enduit
- Epoka P44
- Main courante frontale mod. F2
- Ouverture portes à droite



## PE Combi sans four

Dimensions (LxPxH)

Largeur 1300 mm x 600 mm

- Hauteur sur demande



Exemple de l'illustration:

- Finition Enduit
- Epoka P23
- Couleur habillage façade RAL (en option)
- Main courante frontale mod. F7
- Ouverture portes à droite
- Plaque de cuisson à gaz 4 feux
- Four électrique multifonction



## PE Combi avec four

Dimensions (LxPxH)

Encombrement 1600x600 mm

- Hauteur sur demande



Exemple de l'illustration:

- Finition Enduit
- Epoka P59
- Couleur habillage façade RAL (en option)
- Main courante frontale mod. F4
- Plaque de cuisson électrique vitrocéramique
- Four électrique multifonction

Finitions: pag. 157

Compléments d'ameublement: pag. 170

Électroménagers: pag. 186

Technologies:





## PE sans four

Dimensions (LxPxH)  
800x970 mm - Hauteur sur demande



Exemple de l'illustration:

- Finition Enduit
- Epoka P14
- Ouverture portes à gauche



## PE avec four

Dimensions (LxPxH)  
1100x700 mm - Hauteur sur demande



Exemple de l'illustration:

- Finition Enduit
- Epoka P23
- Couleur habillage façade RAL  
(en option)
- Ouverture portes à droite





## PE avec four

Dimensions (LxPxH)  
1100x670 mm - Hauteur sur demande



Exemple de l'illustration:

- Finition Enduit
- Epoka P46
- Main courante frontale mod. F3
- Ouverture portes à droite



## PE sans four

Dimensions (LxPxH)  
800x800 mm - Hauteur sur demande



Exemple de l'illustration:

- Finition Enduit
- Variant Perla
- Ouverture portes à droite



Portes



P14



P23



P30



P32



P33



P40



P44



P46



P52



P54



P56



P59



P72



P73



P74



P75



P76



P77



P78



P79

Porte Variant



Variant

Porte incurvée



P56 incurvée

Exemples de compositions possibles



P40 Sable



P44 Rouge RAL



Variant Bronze - Poignée PRO



P77 Noir



P46 Blanc



P78 Noir - Poignée PRO



P23 Anthracite



Variant Rouge

Portes vitrées



Variant



Epoka



Inox



Incurvée

Cette Série particulière reproduit fidèlement les cuisinières à bois des années 30 et vous replonge à une époque où un tel équipement était un luxe accessible à peu. Si le charme désuet de la Série TT est évidemment adapté aux cuisines d'inspiration rétro, son contraste dans un espace moderne produit également un bel effet. La simplicité n'est qu'une apparence car la cuisinière à bois renferme en son cœur toute la technologie d'avant-garde et les matériaux de haute qualité qui font la fiabilité et la performance des produits Rizzoli.



## TT avec four

Dimensions (LxPxH)

Largeur 800 mm x 600 mm  
x H. 850-860 mm



Exemple de l'illustration:

- Noir mat
- Main courante mod. F3



## TT avec four Combi

Dimensions (LxPxH)

Largeur 1500 mm x 600 mm  
x H. 850-860 mm



Exemple de l'illustration:

- Noir mat
- Main courante mod. F3
- Four électrique multifonction
- Plaque de cuisson à gaz 4 feux

Finitions: pag. 157

Compléments d'ameublement: pag. 170

Électroménagers: pag. 186

Technologies:



# Coloris et finitions

Les modèles de cuisinières et thermo-cuisinières (sauf Série TT) sont disponibles dans divers coloris et finitions.

## Céramique



004



005



006



007



001



009

## Enduit



Enduit

## Inox



Inox

## TT



Noir mat

Choix finitions portes: pag. 154-155

# Série FE-FVE



La série FE-FVE est destinée aux artisans fumistes qui pourront en toute liberté exprimer leur créativité en complétant eux-mêmes la base et le revêtement externe de la cuisinière à bois. Ces modèles préfabriqués contiennent la même technologie et les mêmes matériaux que les cuisinières à bois de série. Nombreuses variantes esthétiques et coloris possibles des portes et façades.



## FE 60

Dimensions (LxPxH)  
600x600x538/548 mm

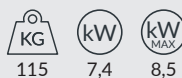

Exemple de l'illustration:

- Epoka P56
- Boutons Laiton
- Plaque PC1
- Ouverture portes à gauche



## FVE 60

Dimensions (LxPxH)  
600x600x538/548 mm



Exemple de l'illustration:

- Variant Rouge
- Plaque PC1
- Ouverture portes à gauche



## FE 70

Dimensions (LxPxH)  
700x600x538/548 mm

Dimensions four (LxPxH)  
250x430x260 mm

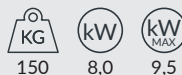

Exemple de l'illustration:

- Inox
- Poignées Inox 3
- Plaque PC1





## FVE 70

Dimensions (LxPxH)  
700x600x538/548 mm

Dimensions four (LxPxH)  
250x430x260 mm

 KG	 kW	 kW <sub>MAX</sub>
150	8,0	9,5



Exemple de l'illustration:



- Variant Crème
- Bouton Variant
- Plaque PC1



## FE 90

Dimensions (LxPxH)  
900x600x538/548 mm

Dimensions four (LxPxH)  
350x430x260 mm

 KG	 kW	 kW <sub>MAX</sub>
200	8,6	12,0



Exemple de l'illustration:



- Variant Blanc
- Boutons Variant
- Plaque PC1



## FVE 90

Dimensions (LxPxH)  
900x600x538/548 mm

Dimensions four (LxPxH)  
350x430x260 mm

 KG	 kW	 kW <sub>MAX</sub>
200	8,6	12,0



Exemple de l'illustration:

- Epoka P46
- Boutons Laiton
- Plaque PC1





## FE 100

Dimensions (LxPxH)  
1000x600x538/548 mm

Dimensions four (LxPxH)  
450x430x260 mm

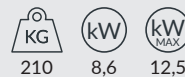

Exemple de l'illustration:

- Epoka P44
- Boutons Inox
- Plaque PC1



## FVE 100

Dimensions (LxPxH)  
1000x600x538/548 mm

Dimensions four (LxPxH)  
450x430x260 mm

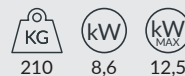

Exemple de l'illustration:

- Variant Anthracite
- Bouton Variant
- Plaque PC1

## Bases pour Série FE-FVE

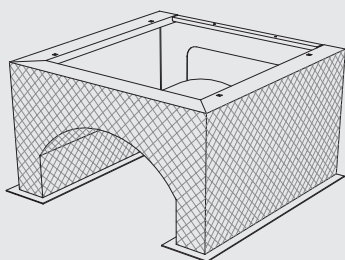

Avec niche arquée

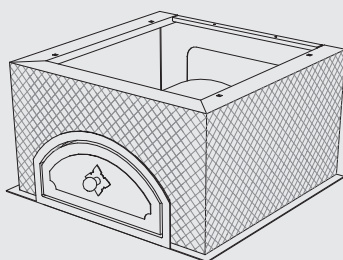

Avec tiroir arrondi

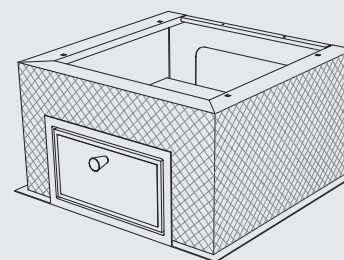

Avec tiroir rectangulaire

Finitions, choix de série et options: pag. 58  
Données techniques: pag. 224

Technologies:



## Double sortie fumées, double chaleur

Rizzoli propose une solution technique pour que ses cuisinières à bois puissent aussi alimenter un circuit alternatif d'accumulation de chaleur (poêle de masse en faïence, mur radiant équipé de chicanes réfractaires). La chambre de combustion de la cuisinière à bois est alors équipée d'une sortie des fumées à raccorder directement au circuit d'accumulation. Deux clapets judicieusement ouverts ou fermés permettent de diriger les gaz chauds soit sur le parcours classique pour un usage normal de la cuisinière à bois, soit sur le circuit d'accumulation raccordé à côté de la cuisinière ou dans une pièce adjacente.

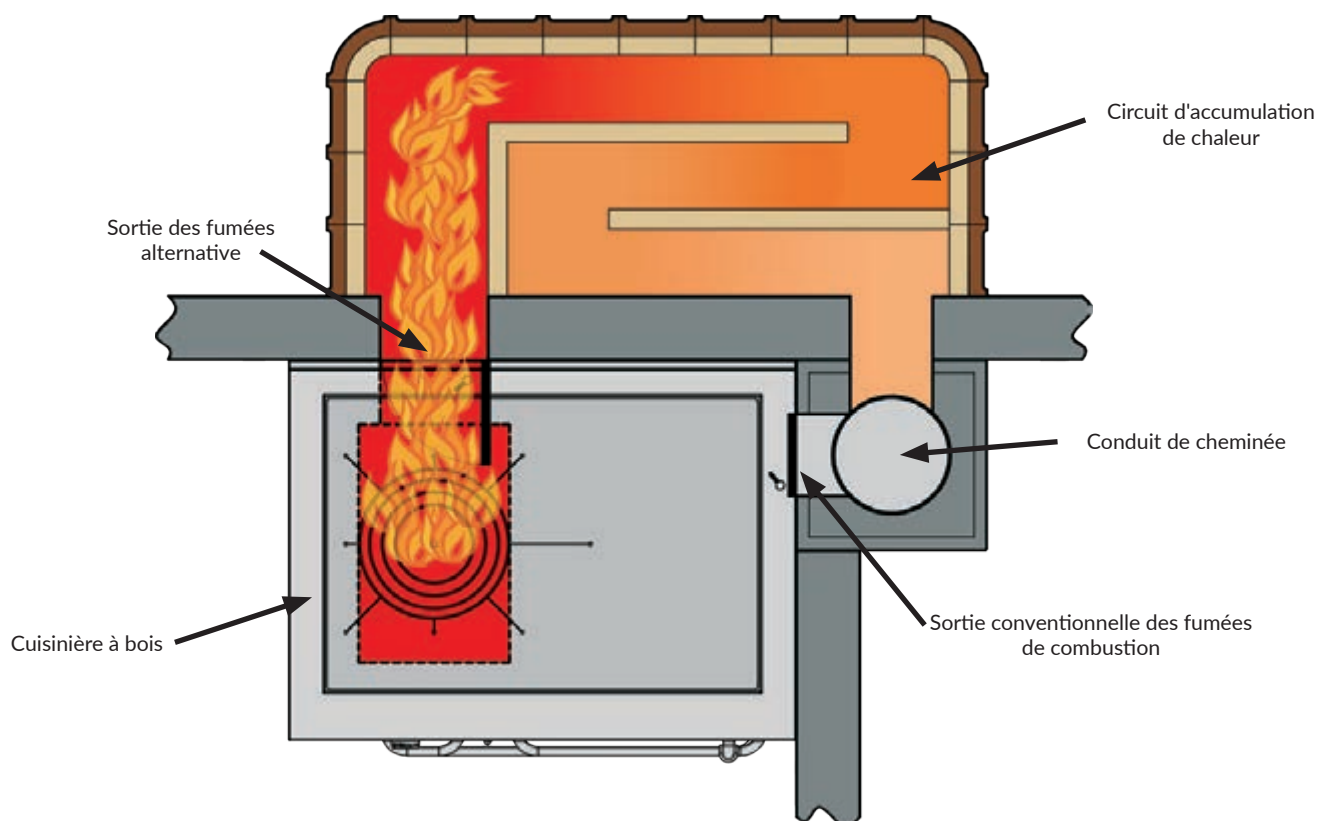

Cette solution particulière est disponible pour toutes les cuisinières à bois du catalogue (sauf modèles M60, MZ60, ML 60).

Pour les cuisinières à bois sans four, ce dispositif est raccordé directement à la sortie des fumées de série.

Pour les versions avec four, une seconde sortie des fumées de section rectangulaire peut être montée à l'arrière de la cuisinière au niveau de la chambre de combustion. Après vérification de la faisabilité technique, la sortie alternative des fumées peut aussi se faire sur le flanc de la cuisinière. Rizzoli propose des panneaux radiants (dimensions sur mesure possibles) avec circuit d'accumulation en matériau réfractaire certifié. Ils peuvent être crépis ou habillés de faïence, de céramiques ou de pierre serpentine. La restitution lente et progressive de la chaleur par rayonnement infrarouge est source de confort et de bien-être.



Le panneau radiant proposé par Rizzoli



# Série PRO





## Un niveau de personnalisation inégalé.



Une ligne de produits qui s'adresse au monde de la restauration professionnelle où la fiabilité et l'ergonomie sont des critères cruciaux. Une structure monobloc modulable est construite autour de deux modèles de base de cuisinières et thermo-cuisinières à bois. La série PRO offre une flexibilité inégalable pour répondre aux exigences des professionnels. Sur la base d'un projet, notre équipe de concepteurs se chargera de réaliser la cuisine professionnelle avec les extensions spécifiques de la gamme, les équipements techniques et les finitions esthétiques proposés.

- Étude du projet et solutions sur mesure pour chaque client
- Configurations et combinaisons des modules illimitées
- Conception des modules en fonction des besoins
- Électroménagers professionnels
- Large choix de finitions esthétiques et de coloris
- Optimisation du nettoyage
- Matériaux sélectionnés pour le respect des normes d'hygiène
- Espace de travail ergonomique



Pour plus d'informations,  
consultez le Catalogue  
Série PRO



REFUGE ANTERMOIA  
Massif du Catinaccio - Val di Fassa - Dolomites - Mt.2496

Modèle installé: Série PRO 130

# Série PRO.

## Demandez à qui l'a déjà utilisée.

### Chalets d'alpages, refuges et restaurants.

REFUGE TORRE DI PISA - Gruppo Latemar - Predazzo (TN) - 2671 mt  
MALGA SAN PELLEGRINO - Passo San Pellegrino - Moena (TN) - 1918 mt  
REFUGE ANTERMOIA - Gruppo Catinaccio (TN) - 2496 mt  
REFUGE RE ALBERTO - Gruppo Catinaccio (TN) - 2621 mt  
MALGA LANER - Bletterbach - Aldino (BZ) - 1800 mt  
HOTEL POSTA CERVO - Sluderno (BZ) - 900 mt  
MALGA CISLON - Trodena nel Parco Naturale (BZ) - 1249 mt  
MALGA AL CROCIFISSO - Pozza di Fassa (TN) - 1325 mt  
MALGA STRAMAIOLO - Bedollo (TN) - 1600 mt  
REFUGE TONINI - Gruppo Monte Croce (TN) - 1920 mt  
AGRITURISMO CHEMELA - Cavalese (TN) - 1000 mt  
REFUGE COSTACCIA - Livigno (SO) - 2360 mt  
AGRITUR DARIAL - Tesero (TN) - 1000 mt  
MASO GATTERER - Nova Ponente (BZ) - 1357 mt  
RESTAURANT CIMA - Plan de Corones (BZ) - 2275 mt  
REFUGE GURNDIN - Aldino (BZ) - 1954 mt  
AGRITUR MALGA ARODOLO - Piazzol (TN) - 1250 mt  
LÄRCHENHEIM - Anterivo (BZ) - 1029 mt  
SCHENK REINHOLD - Laion (BZ) - 1093 mt  
CHALET AL MONT - Monte Peller - Tuenno (TN) - 1600 mt  
ST. JOSEF FATHER - Lunsar - Sierra Leone (Afrique) - 65 mt  
REFUGE ALTISSIMO - Monte Altissimo - Brentonico (TN) - 2060 mt  
MALGA CONTRIN - Val Contrin (TN) - 1828 mt  
TRATTORIA LA TAGLIOLA - Carpenissone (GE) - 300 mt  
LACKEN HOF - Fieberbrunn (Autriche) - 724 mt  
SULZENALM-WALLEHENHÜTTE - Filzmoos - Salisburgo (Autriche) - 1600 mt  
BAITA LINO BRACH - Val Duron (TN) - 1925 mt  
REFUGE CREPES DE SELA - Canazei (TN) - 1848 mt  
MALGA STIVO - Arco (TN) - 1768 mt  
GAZTHAUS ZUM KIRCHENWIRT - S. Georgen am Steinfelde (Autriche) - 300 mt  
HOTEL LA ROCCIA - Ponte di legno (BS) - 1620 mt  
MALGA SCHÖNRAST - Aldino (BZ) - 1700 mt  
MALGA SATTLERHÜTTE - Meltina (BZ) - 1609 mt

...et beaucoup d'autres.



## PRO 110

Dimensions (LxPxH)  
1100x700x870 mm

KG kW kW<sub>MAX</sub>  
317 8,0 13,0



Exemple de l'illustration:

- Luxe Rouge
- Poignées Inox
- Plaque PC1



## PRO 130

Dimensions (LxPxH)  
1300x800x870 mm

KG kW kW<sub>MAX</sub>  
409 8,6 14,0



Exemple de l'illustration:

- Inox
- Poignées Inox
- Plaque PC2
- Porte foyère vitrée

Finitions, choix de série et options: pag. 58  
Données techniques: pag. 224

Technologies:







## PRO 110 THERMO

Dimensions (LxPxH)  
1100x700x870 mm



367



10,2-22,3



Exemple de l'illustration:

- Epoka P56
- Boutons Laiton
- Plaque PC2
- Porte foyère vitrée



## PRO 130 THERMO

Dimensions (LxPxH)  
1300x800x870 mm



459



10,2-22,3



Exemple de l'illustration:

- Variant Bronze
- Poignées Inox
- Plaque PC1

Finitions, choix de série et options: pag. 58  
Données techniques: pag. 226

Technologies:



# Compléments d'ameublement





## Meubles bas, meubles hauts, plans en acier inox

Votre projet doit être unique: pour compléter l'aménagement de la cuisine et rester en harmonie avec la cuisinière ou la thermo-cuisinière à bois, Rizzoli conçoit et fabrique du mobilier standard et sur mesure: solides plans de travail, meubles, éléments muraux, étagères, bassins et blocs éviers en acier inox adaptés aussi bien aux cuisines domestiques que professionnelles.

# Plans de travail en acier, meubles et éviers

Cette page présente des exemples possibles de meubles bas, meubles sous-évier et meubles hauts. Sur demande, d'autres solutions personnalisées sur mesure dans les diverses finitions sont disponibles. Ces compléments d'ameublement peuvent être juxtaposés et alignés avec n'importe quel modèle de cuisinière ou thermo-cuisinière à bois.



## Meuble bas 30

Dimensions (LxPxH)  
300x600mm - Hauteur sur demande

Exemple de l'illustration:

- Inox
- Poignée Inox 3
- Une porte
- Rayon intérieur



## Meuble bas 60

Dimensions (LxPxH)  
600x600mm - Hauteur sur demande

Exemple de l'illustration:

- Variant Rouge
- Boutons Variant
- Deux tiroirs



## Meuble sous-évier 80

Dimensions (LxPxH)  
800x600mm - Hauteur sur demande

Exemple de l'illustration:

- Epoka P56
- Boutons Laiton
- Deux bacs encastrés
- Deux portes



## Meuble bas 4 tiroirs

Dimensions (LxPxH)  
450x600xmm - Hauteur sur demande

Exemple de l'illustration:

- Variant Blanc
- 4 tiroirs



## Meuble haut 2 portes

Dimensions (LxPxH)  
800x350x720 mm

Exemple de l'illustration:

- Epoka P56
- 2 portes
- Rayons intérieurs



## Meuble haut porte abattante

Dimensions (LxPxH)  
600x350x720 mm

Exemple de l'illustration:

- Peint Crème
- 1 porte abattante
- Rayons intérieurs

Finitions, choix de série et options: pag. 58

## Solutions possibles

### Exemple de l'illustration



#### Monobloc RE 150 combi

- Finition Epoka P46
- Boutons Laiton
- Main courante mod.F4
- Deux tiroirs
- Plaque de cuisson à gaz 4 feux

#### Hotte cheminée CC 150

- Finition Inox
- Chant Epoka
- Adaptée aux températures élevées

#### Compléments d'ameublement en acier inox sur mesure

- Finition Epoka P46
- Boutons Laiton
- Main courante F4
- Meubles bas personnalisés
- Meubles hauts personnalisés
- Plan de travail avec évier à deux bacs

### Exemple de l'illustration



#### Monobloc RVE 140 combi

- Finition Variant Rouge
- Poignées Inox 1
- Four électrique multifonction
- Plaque de cuisson à induction vitrocéramique
- Flanc Variant

#### Hotte plane CP 140

- Finition Inox
- Chant Variant Rouge
- Adaptée aux températures élevées

#### Compléments d'ameublement en acier inox sur mesure

- Finition Variant Rouge
- Poignées Inox 1
- Meubles bas personnalisés
- Meubles hauts personnalisés
- Plan de travail
- Crédence Inox

# Hottes aspirantes





## Systemes aspirants pour temperatures elevées.

Les systemes d'aspiration Rizzoli representent une ligne de produits complete reputés pour leur resistance aux hautes temperatures. Leur installation au-dessus de la forte chaleur emise par les cuisinieres ou thermo-cuisinieres a bois ne pose aucun probleme. Le vaste choix de personnalisations esthetiques fait de chaque hotte une piece unique. Le dimensionnement propose est seulement indicatif et peut etre largement adapte en fonction des exigences et des contraintes.

# Technologies intelligentes

Chez Rizzoli, une équipe dédiée conçoit et améliore continûment la gamme des hottes. Pour rendre les systèmes d'aspiration toujours plus performants, chaque technologie nouvelle est scrupuleusement testée et vérifiée avant d'être validée et intégrée dans nos produits.

## Structure en acier

Pour ses hottes aspirantes, Rizzoli a choisi d'utiliser uniquement de l'acier haute qualité sélectionné auprès de fournisseurs certifiés.



## Résistant à la chaleur

Tous les composants des hottes aspirantes Rizzoli ont été conçus et fabriqués afin de résister aux températures élevées produites par les cuisinières et les thermo-cuisinières à bois.



## Filtre anti-odeurs

Les hottes aspirantes et à recyclage sont dotées de filtres anti-odeurs au charbon spéciaux capables de retenir même les plus petites molécules responsables des mauvaises odeurs dans les environnements intérieurs.



## Commandes tactiles

Le bandeau de commande tactile des hottes Rizzoli est intuitif et facile à nettoyer.



## Réduction du bruit

Les hottes aspirantes Rizzoli réduisent sensiblement le bruit produit par le processus d'aspiration grâce à des moteurs à double aspiration avec des ventilateurs fabriqués dans un acier spécial galvanisé à faible émission de bruit.







### Commande à distance

Sur demande, il est possible d'équiper les hottes Rizzoli d'une télécommande à ondes radio capable de contrôler les principales fonctions de la hotte : allumage/extinction, vitesse d'aspiration et éclairage.



### Barre LED

Les hottes Rizzoli sont équipées d'un système d'éclairage moderne composé de barres LED très efficaces capables de réduire de plus de 90 % la consommation électrique par rapport à un éclairage traditionnel.



### Fabrication respectueuse de l'environnement

Grâce aux matières premières utilisées et aux technologies mises en œuvre, les hottes Rizzoli sont des produits respectueux de l'environnement. Des matières entièrement recyclables comme l'acier et une consommation d'électricité réduite font des hottes Rizzoli un produit qui veille à la sauvegarde de l'environnement.



# Hottes aspirantes



## Hotte Smart

Dimensions: de série 600 et 900mm

Modèles:

- SM6 (600mm)
- SM9 (900mm)

Finitions:

- Steel (façade inox)
- Glass (façade verre noir)

Caractéristiques:

- Version aspirante ou à recyclage
- Commandes: bandeau tactile
- Fonction minuterie
- Éclairage: avec barres LED
- Filtres lavables au lave-vaisselle
- Résiste aux températures élevées
- Télécommande (en option)
- Capacité d'aspiration: 910 m<sup>3</sup>/h
- Niveau sonore: 60 dB
- Puissance absorbée: de 294,8 à 299,6 W
- Vitesses: 4
- Évacuation: ø 150 mm



## Hotte Plane

Dimensions: sur mesure

Caractéristiques:

- Finition: Acier inoxydable / peint
- Version aspirante ou à recyclage
- Commandes: bandeau tactile ou boutons mécaniques
- Fonction minuterie
- Éclairage: avec barres LED
- Filtres lavables au lave-vaisselle
- Résiste aux températures élevées
- Télécommande (en option)
- Capacité d'aspiration: 910 m<sup>3</sup>/h
- Niveau sonore: 60 dB
- Puissance absorbée: de 294,8 à 308,2 W
- Vitesses: 4
- Évacuation: ø 150 mm

Finitions: pag. 185

Technologies:



# Hottes aspirantes



## Hotte Cheminée

Dimensions: sur mesure

Caractéristiques:

- Finition: Acier inoxydable / peint / enduit
- Version aspirante ou à recyclage
- Commandes: bandeau tactile ou boutons mécaniques
- Fonction minuterie
- Éclairage: avec barres LED
- Filtres lavables au lave-vaisselle
- Résiste aux températures élevées
- Télécommande (en option)
- Capacité d'aspiration: 910 m<sup>3</sup>/h
- Niveau sonore: 60 dB
- Puissance absorbée: de 294,8 à 308,2 W
- Vitesses: 4
- Évacuation: ø 150 mm



## Hotte Biseauté

Dimensions: sur mesure

Caractéristiques:

- Finition: Acier inoxydable / peint / enduit
- Version aspirante ou à recyclage
- Commandes: bandeau tactile ou boutons mécaniques
- Fonction minuterie
- Éclairage: avec barres LED
- Filtres lavables au lave-vaisselle
- Résiste aux températures élevées
- Télécommande (en option)
- Capacité d'aspiration: 910 m<sup>3</sup>/h
- Niveau sonore: 60 dB
- Puissance absorbée: de 293,8 à 306,3 W
- Vitesses: 4
- Évacuation: ø 150 mm

Finitions: pag. 185

Technologies:



# Hottes aspirantes



## Hotte Diagonale

Dimensions: sur mesure

Caractéristiques:

- Finition : Acier inoxydable / peint / enduit
- Version aspirante ou à recyclage
- Commandes: bandeau tactile ou boutons mécaniques
- Fonction minuterie
- Éclairage: avec barres LED
- Filtres lavables au lave-vaisselle
- Résiste aux températures élevées
- Télécommande (en option)
- Capacité d'aspiration : 910 m<sup>3</sup>/h
- Niveau sonore: 60 dB
- Puissance absorbée : de 294,8 à 308,2 W
- Vitesses: 4
- Évacuation: ø 150 mm



## Hotte Ambiance

Dimensions: 600-800-900mm

Modèles:

- CA 6
- CA 8
- CA 9

Caractéristiques:

- Finition: Acier inoxydable / peint
- Version aspirante ou à recyclage
- Commandes: bandeau tactile ou boutons mécaniques
- Fonction minuterie
- Éclairage: avec barres LED
- Filtres lavables au lave-vaisselle
- Résiste aux températures élevées
- Télécommande (en option)
- Capacité d'aspiration: 910 m<sup>3</sup>/h
- Niveau sonore: 60 dB
- Puissance absorbée: de 294,8 à 296,7 W
- Vitesses: 4
- Évacuation: ø 150 mm

Finitions: pag. 185

Technologies:



# Hottes aspirantes



65dB



## Hotte Suspendue

Dimensions: sur mesure

Caractéristiques:

- Finition : Acier inoxydable / peint
- Version aspirante ou à recyclage
- Commandes: boutons mécaniques
- Fonction minuterie
- Éclairage: avec barres LED
- Filtres lavables au lave-vaisselle
- Résiste aux températures élevées
- Télécommande (en option)
- Capacité d'aspiration : 445 m<sup>3</sup>/h
- Niveau sonore: 65 dB
- Puissance absorbée: de 141,8 à 155,2 W
- Vitesses: 4
- Évacuation: ø 120 mm



60dB



## Hotte Plane Suspendue

Dimensions: sur mesure

Caractéristiques:

- Finition: Acier inoxydable / peint
- Version aspirante ou à recyclage
- Commandes: bandeau tactile ou boutons mécaniques
- Fonction minuterie
- Éclairage: avec barres LED
- Filtres lavables au lave-vaisselle
- Résiste aux températures élevées
- Télécommande (en option)
- Capacité d'aspiration: 445/910 m<sup>3</sup>/h
- Niveau sonore: 60/65 dB
- Puissance absorbée: de 149,8 à 308,2 W
- Vitesses: 4
- Évacuation: ø 120/150 mm

Finitions: pag. 185

Technologies:



# Hottes aspirantes



## Hotte D'Angle

Dimensions: sur mesure

Caractéristiques:

- Finition: Acier inoxydable / peint / enduit
- Version aspirante ou à recyclage
- Commandes: bandeau tactile ou boutons mécaniques
- Fonction minuterie
- Éclairage: avec barres LED
- Filtres lavables au lave-vaisselle
- Résiste aux températures élevées
- Télécommande (en option)
- Capacité d'aspiration: 910 m<sup>3</sup>/h
- Niveau sonore: 60 dB
- Puissance absorbée: de 149,8 à 308,2 W
- Vitesses: 4
- Évacuation: ø 150 mm



## Hotte Encastrable

Dimensions: de série 520 et 820mm

Modèles:

- IS52 (Acier inoxydable)
- IS82 (Acier inoxydable)

Caractéristiques:

- Finition: Acier inoxydable
- Version aspirante ou à recyclage
- Commandes: boutons mécaniques
- Fonction minuterie
- Éclairage: avec barres LED
- Filtres lavables au lave-vaisselle
- Résiste aux températures élevées
- Télécommande (en option)
- Capacité d'aspiration: 540/1080 m<sup>3</sup>/h
- Niveau sonore: 66 dB
- Puissance absorbée: de 56,8 à 110,7 W
- Vitesses: 4
- Évacuation: ø 120 mm

Finitions: pag. 185

Technologies:



# Hottes aspirantes



## Hotte Îlot

Dimensions: sur mesure

Caractéristiques:

- Finition: Acier inoxydable / peint
- Version aspirante ou à recyclage
- Commandes: bandeau tactile ou boutons mécaniques
- Fonction minuterie
- Éclairage: avec barres LED
- Filtres lavables au lave-vaisselle
- Résiste aux températures élevées
- Télécommande (en option)
- Capacité d'aspiration: 910 m<sup>3</sup>/h
- Niveau sonore : 60 dB
- Puissance absorbée: de 303,4 à 316,8 W
- Vitesses: 4
- Évacuation: ø 150 mm



## Hotte Cheminée CCS

Dimensions: sur mesure

Caractéristiques:

- Finition: Acier inoxydable / peint / enduit
- Version aspirante ou à recyclage
- Commandes: boutons tactiles ou mécaniques
- Fonction minuterie
- Éclairage: avec barres LED
- Filtres lavables au lave-vaisselle
- Résiste aux températures élevées
- Télécommande (en option)
- Capacité d'aspiration: 910 m<sup>3</sup>/h
- Niveau sonore : 60 dB
- Puissance absorbée : de 294,8 à 308,2 W
- Vitesses : 4
- Évacuation : ø 150 mm

Finitions: pag. 185

Technologies:



# Hottes aspirantes



## Hotte Panneau

Dimensions: sur mesure

Caractéristiques:

- Finition: Acier inoxydable
- Version aspirante ou à recyclage
- Commandes : boutons mécaniques
- Fonction minuterie
- Éclairage: avec barres LED
- Filtres lavables au lave-vaisselle
- Résiste aux températures élevées
- Télécommande (en option)
- Capacité d'aspiration: 910 m<sup>3</sup>/h
- Niveau sonore: 60 dB
- Puissance absorbée: de 294,8 à 308,2 W
- Vitesses: 4
- Évacuation : ø 150 mm

Pour plus d'informations,  
consultez le Catalogue Hotte



Finitions: pag. 185

Technologies:





# Coloris et finitions

Rizzoli soigne la finition de ses produits et peut intervenir sur chaque détail. Pour cette raison, il est possible, sur demande, de personnaliser les hottes en choisissant les formes, les dimensions, les revêtements et les coloris. Chaque hotte produite peut ainsi être considérée comme une pièce unique.

## Peint



## Enduit



Enduit

## Inox

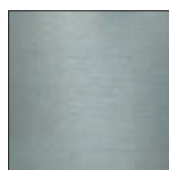

Inox

# Chants

Chants pour hottes Plane, Cheminée, Biseautée, Diagonale, d'Angle, Plane suspendue, îlot



Chant lisse

Chant Epoka

Chant Variant

Chant avec céramiques

Chant épais en acier inoxydable

Chant épais Epoka

Chant épais Variant

Chant prééquipé pour poutre en bois\*

Chants pour hottes Cheminée CCS



Chant lisse

Chant épais Dekor

Chant épais en acier inoxydable

\*Poutre en bois non fournie.

# Électroménagers

Pour compléter les monoblocs, cuisinières et thermo-cuisinières à bois combinées de toutes les séries, Rizzoli propose des électroménagers à encastrer de haute qualité. Des plaques de cuisson à gaz, des plaques de cuisson vitrocéramique et des fours électriques multifonction qui, si nécessaire, peuvent bénéficier de finitions particulières afin de constituer une continuité esthétique parfaite avec le reste de la combinaison.



## Four électrique 60

Dimensions (LxH)  
594x594 mm

### Caractéristiques

- Programmeur début-fin de cuisson
- Éclairage du four
- Résistances supérieure et inférieure
- Ventilateur tangentiel de refroidissement
- Ventilateur pour décongélation
- Résistance circulaire avec ventilateur
- Grill
- Grill avec ventilateur
- Classe énergétique: A



## Four électrique 90

Dimensions (LxH)  
895x595 mm

### Caractéristiques

- 9 fonctions dont décongélation
- 110 litres de volume utile
- Ventilateur tangentiel de refroidissement
- Extinction automatique de sécurité
- Programmeur électronique avec écran à commandes tactiles
- Réglage et contrôle des temps de cuisson
- Tournebroche
- Porte de sécurité à triple vitrage thermo-réfléchissant
- Moufle émaillée facile à nettoyer
- Double éclairage interne
- Classe énergétique: A



## Four électrique 90

Dimensions (LxH)  
895x595 mm

### Caractéristiques

- 9 fonctions dont décongélation
- 110 litres de volume utile
- Ventilateur tangentiel de refroidissement
- Extinction automatique de sécurité
- Programmeur électronique avec écran à commandes tactiles
- Réglage et contrôle des temps de cuisson
- Tournebroche
- Porte de sécurité à triple vitrage thermo-réfléchissant
- Moufle émaillée facile à nettoyer
- Double éclairage interne
- Classe énergétique: A



## Plaque de cuisson à gaz

---

Dimensions (LxPxH)  
580x510x45 mm

Caractéristiques

- 4 feux
- 1 brûleur triple couronne
- Thermocouple de sécurité
- Supports casseroles en fonte
- Allumage électronique



## Plaque de cuisson à gaz

---

Dimensions (LxPxH)  
685x510x45 mm

Caractéristiques

- 5 feux
- 1 brûleur triple couronne
- Thermocouple de sécurité
- Supports casseroles en fonte
- Allumage électronique



## Plaque de cuisson à gaz

---

Dimensions (LxPxH)  
860x510x50 mm

Caractéristiques

- 5 feux
- 1 brûleur triple couronne
- Thermocouple de sécurité
- Supports casseroles en fonte
- Allumage électronique



## Plaque de cuisson électrique vitrocéramique

Dimensions (LxPxH)

583x513x49 mm

Caractéristiques

- 4 zones de cuisson HighSpeed
- 1 zone de cuisson double diamètre
- 1 zone grillade
- Fonction "maintien au chaud"
- Commandes tactiles avec minuteur
- Indicateur des niveaux de puissance
- Indicateur de chaleur résiduelle
- Extinction automatique de sécurité
- Fonction de protection d'essuyage
- Minuteur
- Affichage consommation d'énergie



## Plaque de cuisson électrique vitrocéramique

Dimensions (LxPxH)

880x510x41 mm

Caractéristiques

- 5 zones de cuisson
- 3 zones de cuisson double diamètre
- Commandes tactiles avec minuteur
- Extinction automatique de sécurité
- 9 niveaux de puissance
- Indicateur de chaleur résiduelle
- Sécurité enfants

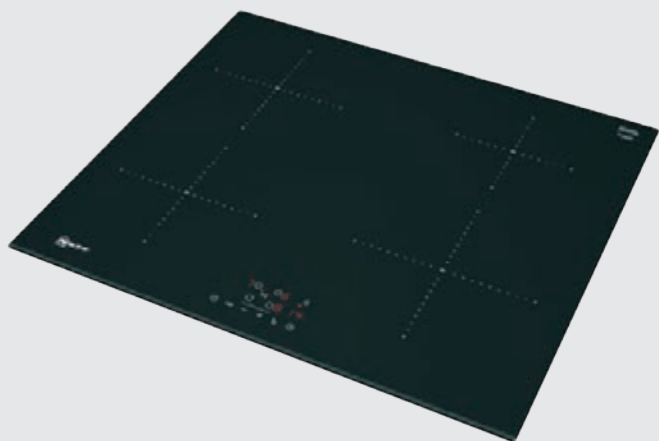

## Plaque de cuisson à induction vitrocéramique

Dimensions (LxPxH)

583x513x55 mm

Caractéristiques

- 4 zones de cuisson à induction
- 1 zone avec pos. flexible de 380x200 mm
- Fonction "maintien au chaud"
- Commandes tactiles avec minuteur
- Indicateur des niveaux de puissance
- Indicateur de chaleur résiduelle
- Extinction automatique de sécurité
- Fonction de protection d'essuyage
- Minuteur

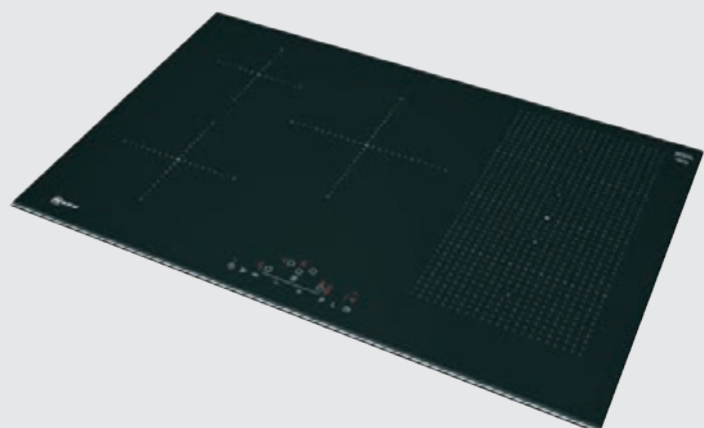

## Plaque de cuisson à induction vitrocéramique

Dimensions (LxPxH)

780x520x47 mm

Caractéristiques

- Commandes tactiles avec minuteur
- 5 zones de cuisson à induction
- Réglage électronique 9 niveaux + booster
- 1 zone avec pos. flexible de 400x200 mm
- Indicateur de chaleur résiduelle
- Arrêt automatique
- Extinction automatique de sécurité
- Fonction Power-management
- Fonction de protection d'essuyage



Risotto Trentodoc,  
poussière de laurier et œufs de truite  
Chef Alfio Ghezzi®



## Le spectacle du feu véritablement unique.

Les poêles à bois de la Série X captent les regards en offrant une large vision du feu dans une esthétique impeccable. La gamme est construite autour d'un corps de chauffe performant de dernière technologie et peut recevoir diverses finitions pour satisfaire les goûts de chacun. La finition Rock met en harmonie la pierre serpentine, l'acier, et le verre. La finition Art affiche l'élégance raffinée des faïences artisanales. La finition Line laisse toute sa place à l'acier pour des montées rapides en température. Tous ces modèles existent en version Basic, Plus (avec ou sans kit d'accumulation) et Chef (avec four). La gamme est complétée par les modèles Dateo (sur 4 pieds), Vision (sur pied central) et Living (modulable).







# Série X.

## Caractéristiques principales.

Corps de chauffe étanche à l'air  
Système de combustion certifié Superflame®  
Grille de décendrage pivotante en fonte  
Bac à cendres extractible  
Chambre de combustion en vermiculite haute densité  
Épaisseur vermiculite 30 mm  
Air primaire, secondaire et tertiaire réglables  
Vitre céramique panoramique de 5 mm avec système Shiny Glass®  
Poignées isolées en acier peint  
Niche à bois ouverte  
Porte foyère avec fermeture automatique de sécurité  
Pieds niveleurs  
Prise d'air extérieur - External Air®  
Sortie des fumées par le dessus  
Sortie des fumées par le dessus et par l'arrière  
(uniquement pour la version Basic et Série X Vision, Living et Dateo)





Dispositifs valables uniquement pour la France



## X Line Basic

Dimensions (LxPxH)  
534x464x1145 mm

 KG	 kW	 kW <sub>MAX</sub>
175	7,7	12,0





Exemple de l'illustration:

- Acier peint Noir
- Portillon inférieur (en option)



## X Rock Basic

Dimensions (LxPxH)  
554x462x1163 mm

 KG	 kW	 kW <sub>MAX</sub>
275	7,7	12,0





Exemple de l'illustration:

- Pierre Serpentine



## X Art Basic

Dimensions (LxPxH)  
600x476x1173 mm



  
 240    7,7    12,0



Exemple de l'illustration:

- Faïences
- Portillon inférieur (en option)











## X Line Plus

Dimensions (LxPxH)

534x464x1518 mm



  
 176/246\* 7,7 12,0



\* Sans/avec kit accumulateur (70 kg) Durasic® (en option).

Exemple de l'illustration:



- Acier peint Noir
- Portillon inférieur (en option)



## X Rock Plus

Dimensions (LxPxH)

554x462x1536 mm



  
 301/371\* 7,7 12,0



\* Sans/avec kit accumulateur (70 kg) Durasic® (en option).

Exemple de l'illustration:

- Pierre Serpentine
- Portillon inférieur (en option)



## X Art Plus

Dimensions (LxPxH)  
600x476x1546 mm

**KG** 300/370\*  
 **kW** 7,7  
 **kW MAX** 12,0



\* Sans/avec kit accumulateur (70 kg) Durasic® (en option).

Exemple de l'illustration:

- Faïences

### Répartition de la chaleur dans le temps avec le système Durasic®

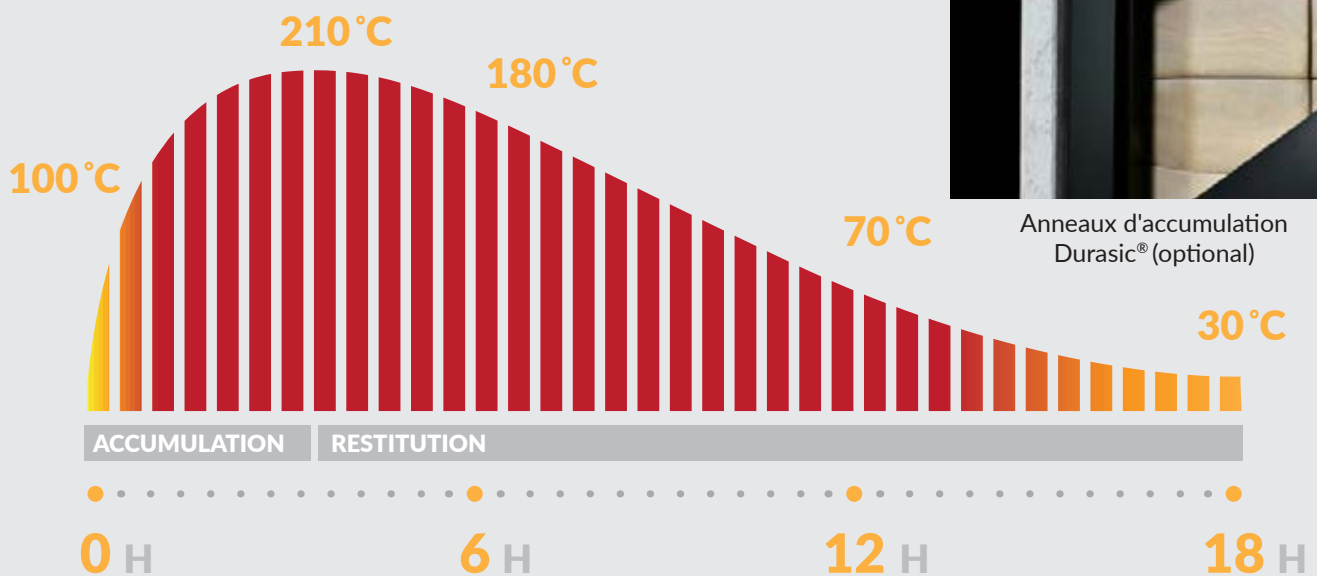

Finitions: pag. 210  
Données techniques: pag. 228

Technologies:











## X Line Chef

Dimensions (LxPxH)  
534x464x1518 mm

Dimensions four (LxPxH)  
350x320x215 mm



  
 220    7,7    12,0



Exemple de l'illustration:



- Acier peint Noir
- Portillon inférieur (en option)



## X Rock Chef

Dimensions (LxPxH)  
554x462x1536 mm

Dimensions four (LxPxH)  
350x320x215 mm



  
 340    7,7    12,0



Exemple de l'illustration:

- Pierre Serpentine



## X Art Chef

Dimensions (LxPxH)  
600x476x1546 mm

Dimensions four (LxPxH)  
350x320x215 mm



  
 280    7,7    12,0



Exemple de l'illustration:

- Faïences
- Portillon inférieur (en option)

### CARACTÉRISTIQUES DU FOUR

- Four en acier Inox
- Porte du four à double vitrage
- Porte de four avec fermeture magnétique
- Thermomètre intégré
- Lèchefrite émaillée
- Températures supérieures à 300°
- Dimensions du four : 350x320x215 mm (LxPxH)



Finitions: pag. 210  
Données techniques: pag. 228

Technologies:











## X Living

Dimensions (LxPxH)  
534x464x805 mm

 100   
  7,7   
  12,0



## Banquette

Dimensions (LxPxH)  
1132x464x340 mm



## Meuble colonne

Dimensions (LxPxH)  
350x464x1137 mm

Finitions: pag. 210  
 Exemples de combinaisons: pag. 207  
 Données techniques: pag. 228

Technologies:



# Créez votre poêle à bois

## Exemple de l'illustration

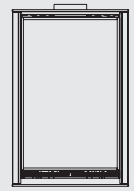

X living

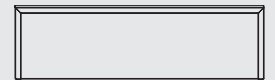

Banquette

## Exemple de l'illustration

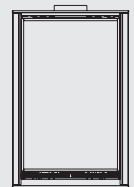

X living

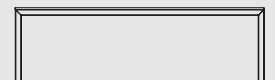

Banquette

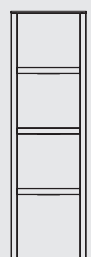



Meuble colonne



## X Vision



Dimensions (LxPxH)  
534x464x1300 mm

 KG	 kW	 kW MAX
170	7,7	12,0



## X Dateo

Dimensions (LxPxH)  
534x464x1170mm

 KG	 kW	 kW MAX
125	7,7	12,0



Finitions: pag. 210  
Données techniques: pag. 228

Technologies:







# Coloris et finitions

Les modèles de la Série X sont disponibles dans divers coloris et finitions.

## X Line



Noir  
(peint)

## X Vision



Noir  
(peint)

## X Dateo



Noir  
(peint)

## X Living



Noir  
(peint)

## X Art



Blanc  
(revêtement en faïence)



Rouge  
(revêtement en faïence)



Noir opaque  
(revêtement en faïence)

## X Rock



Serpentine  
(revêtement en pierre)



# Insert à bois



## Feu et design.

X 50 V est un insert à bois de dernière technologie et à l'efficacité thermique prouvée. Son chauffage performant et naturel est agrémenté du spectacle flamboyant derrière la vitre céramique autonettoyante.





## X 50 V

Dimensions (LxPxH)  
520x450x827 mm

 100  
 7,7  
 12,0



### CARACTÉRISTIQUES PRINCIPALES SÉRIE X 50 V:

- Corps de chauffe étanche à l'air
- Grille de décendrage pivotante en fonte
- Bac à cendres extractible
- Chambre de combustion en vermiculite haute densité
- Épaisseur vermiculite 30 mm
- Air primaire, secondaire et tertiaire réglables
- Sortie des fumées par le dessus et par l'arrière
- Vitre céramique de 5 mm avec système Shiny Glass®
- Poignées isolées en acier peint
- Porte foyère avec fermeture automatique de sécurité
- Prise d'air extérieur - External Air®
- Cadre en acier peint Noir

### Configurez votre insert à bois



Visitez le site [www.rizzolicucine.it](http://www.rizzolicucine.it) et découvrez le nouveau configurateur des produits Rizzoli. Choisissez les finitions et les coloris et personnalisez votre insert à bois. Les combinaisons sont infinies.







## Élégance technologique.

Les thermo-poêles à bois de la Série T captent les regards en offrant une large vision du feu dans une esthétique impeccable. La gamme est construite autour d'un corps de chauffe avec chaudière performant de dernière technologie et peut recevoir diverses finitions pour satisfaire les goûts de chacun. La finition Rock met en harmonie la pierre serpentine, l'acier, et le verre. La finition Art affiche l'élégance raffinée des faïences artisanales. La finition Line laisse toute sa place à l'acier pour des montées rapides en température. Tous ces modèles existent en version Basic et Chef (avec four).







# Série T.

## Caractéristiques principales.

Système de combustion certifié - H<sub>2</sub>O System®

Chaudière en acier de forte épaisseur

Corps de chaudière garanti 6 ans

Circuit de décharge thermique intégré

Chambre de combustion étanche à l'air

Sortie des fumées par le dessus

Grille foyère en fonte

Prise d'air extérieur- External Air®

Régulation automatique de l'air primaire - Air Control®

Levier d'ouverture/fermeture de la prise d'air extérieur

Air primaire, secondaire, tertiaire

Porte foyère à double vitrage vitrocéramique

Vitre foyère autonettoyante - Shiny Glass®

Portes foyère et de bac à cendres à fermeture hermétique

Bûches jusqu'à 40 cm

Volume du foyer variable par réglage en hauteur de la grille

Poignées isolées en bois noble

Bac à cendres extractible

Pieds niveleurs

VERSION CHEF:

Four en acier inox

Porte de four à double vitrage avec thermomètre

Lèchefrite revêtue d'émail pyrolytique sur glissières télescopiques

Grille de four



Dispositifs valables uniquement pour la France



## T Line Basic

Dimensions (LxPxH)  
490x600x1187 mm



## T Line Chef

Dimensions (LxPxH)  
490x600x1187 mm

Dimensions four (LxPxH)  
250x525x190 mm





## T Art Basic

Dimensions (LxPxH)  
490x600x1206 mm



## T Art Chef

Dimensions (LxPxH)  
490x600x1206 mm

Dimensions four (LxPxH)  
250x525x190 mm



Finitions: pag. 223  
Données techniques: pag. 228

Technologies:





## T Rock Basic

Dimensions (LxPxH)  
490x600x1206 mm



## T Rock Chef

Dimensions (LxPxH)  
490x600x1206 mm

Dimensions four (LxPxH)  
250x525x190 mm



Finitions: pag. 223  
Données techniques: pag. 228

Technologies:



# Coloris et finitions

Les modèles de la Série T sont disponibles dans divers coloris et finitions.

## T Line

---



Noir  
(acier peint)

## T Rock

---



Serpentine  
(revêtement en pierre)

## T Art

---



Blanc  
(revêtement en faïence)



Rouge  
(revêtement en faïence)

## Configurez votre thermo-poêle

---



Visitez le site [www.rizzolicucine.it](http://www.rizzolicucine.it) et découvrez le nouveau configurateur des produits Rizzoli. Choisissez les finitions et les coloris et personnalisez votre thermo-poêle. Les combinaisons sont infinies.

# Données techniques cuisinières à bois

Pour les cuisinières à bois avec four latéral, la disposition des éléments est déterminée par la position de la sortie des fumées choisie. Le four est toujours positionné du côté de la sortie des fumées. La prise d'air extérieur est toujours positionnée sous la chambre de combustion.

Toutes les données sont certifiées par un laboratoire indépendant, homologué au niveau européen, conformément à la norme EN 12815 et respectent les limites relatives aux émissions imposées par les lois Art.15a autrichienne, BImSchV Stufe 2 allemande, VKF suisse et Flamme Verte française.

Modèles	Spécifications techniques																		
	Largeur	Profondeur	Hauteur <sup>(1)</sup>	Épaisseur plan <sup>(2)</sup>	Dossieret (hxp)	Plaque radiante	Diamètre disque	Hauteur socle	Retrait socle	Bouche de chargement (lxh)	Prof. chambre de combustion (val. moyenne)	Dimensions du four (lxpxh)	Masse (Kg.)	Puissance cal. nominale (kW)	Rendement en %	Débit des gaz d'échappement (g/s)	Temp. gaz d'échappement <sup>(7)</sup> (°C)	Tirage conseillé (Pa)	Prise d'air extérieur (Ø)
RE 40 - RVE 40	400	600	850-920	30/40	60x15	311x491	238	100 <sup>(3)</sup>	35-90	166x260	340	-	135	7,4	80,8	8,6	200	11	95
RE 45 - RVE 45	450	600	850-920	30/40	60x15	361x491	238	100 <sup>(3)</sup>	35-90	226x260	340	-	155	7,4	80,8	8,6	200	11	95
RE 50 - RVE 50	500	600	850-920	30/40	60x15	411x491	238	100 <sup>(3)</sup>	35-90	226x260	340	-	165	7,4	80,8	8,6	200	11	95
RE 60 - RVE 60	600	600	850-920	30/40	60x15	511x491	238	100 <sup>(3)</sup>	35-90	166x260	410	250x430x260	180	8,0	82,7	7,7	218	11	95
RE 80 - RVE 80	800	600	850-920	30/40	60x15	711x491	238	100 <sup>(3)</sup>	35-90	226x260	410	350x430x260	195	8,6	82,7	7,7	218	12	95
RE 90 - RVE 90	900	600	850-920	30/40	60x15	811x491	238	100 <sup>(3)</sup>	35-90	226x260	410	450x430x260	225	8,6	82,7	7,7	218	12	95
RE 100 - RVE 100	1000	600	850-920	30/40	60x15	911x491	238	100 <sup>(3)</sup>	35-90	226x260	410	350x430x260	245	8,6	82,7	7,7	218	12	95
RNE 50 - RNVE 50	500	600	850-920	30/40	60x15	411x491	238	100 <sup>(3)</sup>	35-90	226x165	410	300x430x160	170	8,0	80,2	10	191	10	95
RI 60 - RVI 60	600	600	850-920	30/40	60x15	411x491	238	100 <sup>(3)</sup>	35-90	226x260	340	-	180	7,4	80,8	8,6	200	11	95
RI 70 - RVI 70	700	600	850-920	30/40	60x15	511x491	238	100 <sup>(3)</sup>	35-90	166x260	410	250x430x260	195	8,0	82,7	7,7	218	11	95
RI 80 - RVI 80	800	600	850-920	30/40	60x15	611x491	238	100 <sup>(3)</sup>	35-90	226x260	410	250x430x260	204	8,6	82,7	7,7	218	12	95
RI 90 - RVI 90	900	600	850-920	30/40	60x15	711x491	238	100 <sup>(3)</sup>	35-90	226x260	410	350x430x260	225	8,6	82,7	7,7	218	12	95
RI 100 - RVI 100	1000	600	850-920	30/40	60x15	811x491	238	100 <sup>(3)</sup>	35-90	226x260	410	450x430x260	235	8,6	82,7	7,7	218	12	95
RNI 60 - RNVI 60	600	600	850-920	30/40	60x15	411x491	238	100 <sup>(3)</sup>	35-90	226x165	410	300x430x160	180	8,0	80,2	10	191	10	95
S 60	600	600	850	30	40x15	481x481	238	30	-	298x266	350	-	195	7,4	80,8	8,6	200	11	95
S 80	800	600	850	30	40x15	681x481	320	30	-	210x265	400	300x430x279	205	10,2	83,3	12,4	168	11	95
S 90	900	600	850	30	40x15	781x481	320	30	-	260x265	400	350x430x279	240	10,2	83,3	12,4	168	11	95
S 90 avec niche arquée	900	600	850	30	40x15	781x481	320	30	-	260x265	400	350x430x279	240	10,2	83,3	12,4	168	11	95
M 60	600	600	850	30	40x15	448x486	238	30	-	300x196	250	350x470x160	180	8,0	80,2	10	191	10	95
M 70	700	600	850	30	40x15	548x486	238	30	-	400x196	250	450x470x160	200	8,0	80,2	10	191	10	95
M 80	800	600	850	30	40x15	648x486	280	30	-	500x196	250	550x470x160	230	8,0	80,2	10	191	10	95
MZ 60	600	600	850-910	30	40x15	448x486	238	100-150	70	300x196	250	350x470x160	180	8,0	80,2	10	191	10	95
MZ 70	700	600	850-910	30	40x15	548x486	238	100-150	70	400x196	250	450x470x160	200	8,0	80,2	10	191	10	95
MZ 80	800	600	850-910	30	40x15	648x486	280	100-150	70	500x196	250	550x470x160	230	8,0	80,2	10	191	10	95
ML 60/Lux/Rustik	600	600	850	30	40x15	448x486	238	30	40	300x196	250	350x470x260	<sup>(4)</sup>	8,0	80,2	10	191	10	95
ML 80/Lux/Rustik	800	600	850	30	40x15	648x486	280	30	40	500x196	250	550x470x260	<sup>(5)</sup>	8,0	80,2	10	191	10	95
ML 60 Diva	600	600	900	30	40x15	448x486	238	-	-	300x196	250	350x470x260	190	8,0	80,2	10	191	10	75
ML 80 Diva	800	600	900	30	40x15	648x486	280	-	-	500x196	250	550x470x260	240	8,0	80,2	10	191	10	75
L 90	900	600	850	30	40x15	781x481	320	30	-	260x265	400	350x430x279	<sup>(6)</sup>	10,2	83,3	12,4	168	11	95
ZVI 60	600	600	850	30	60x15	511x491	238	100	0-90	137x258	400	250x430x260	155	8,0	82,7	7,7	218	11	95
ZVI 90	900	600	850	30	60x15	811x491	238	100	0-90	214x258	400	350x430x260	205	10,2	83,3	12,4	168	11	95
FE 60 - FVE 60	600	600	538-548	30/40	60x15	411x491	238	-	-	226x260	340	-	-	7,4	80,8	8,6	200	11	95
FE 70 - FVE 70	700	600	538-548	30/40	60x15	511x491	238	-	-	166x260	410	250x430x260	-	8,0	82,7	7,7	218	11	95
FE 90 - FVE 90	900	600	538-548	30/40	60x15	711x491	238	-	-	226x260	410	350x430x260	-	8,6	82,7	7,7	218	12	95
FE 100 - FVE 100	1000	600	538-548	30/40	60x15	811x491	238	-	-	226x260	410	450x430x260	-	8,6	82,7	7,7	218	12	95
PRO 110	1100	700	870	50	60x20	910x580	320	100	20-90	226x260	510	550x530x260	350	8,6	82,7	7,7	218	12	95
PRO 130	1300	800	870	50	60x20	1110x680	320	100	20-90	226x260	610	550x660x260	415	8,6	82,7	7,7	218	12	95

## Dimensions en mm

(1) Série R: Dimensions au niveau du plan, dossieret exclu. Avec plan épaisseur 30 mm : hauteur 850-910 mm. Avec plan épaisseur 40 mm : hauteur 860-920 mm.

Série S, M, ML, L, ZVI: Dimensions au niveau du plan, dossieret exclu.

Série MZ: Dimensions au niveau du plan, dossieret exclu. Socle télescopique en finition inox réglable de 100 à 150 mm.

Série PRO: Dimensions au niveau du plan, sans dossieret (dimensions dossieret 60x20 mm- hxp). Hauteur socle 100 mm avec pieds niveleurs réglables.

(2) Débord plan. Cuisinières à bois : 20 mm.

(3) Hauteur socle 100 mm avec pieds niveleurs réglables en hauteur de 0 à 60 mm.

(4) 180kg. pour Série ML 60, ML 60 Lux. 202 kg. pour Série ML 60 Rustik Blanc et Rouge. 219 kg. pour Série ML 60 Rustik Serpentine.

(5) 230 kg. pour Série ML 80, ML 80 Lux. 252 Kg. pour finition Rustik Blanc et Rouge. 269 Kg. pour finition Rustik Serpentine.



# Données techniques cuisinières à bois

## Équipements

Modèles	Prise d'air extérieur - External Air®	Régulation automatique de l'air - Air Control®	Système de combustion Superflame®	Isol. lat. pour enc. entre les meubles Surr:Heat®	Flancs avec ventilation forcée	Flancs ventilés par convection naturelle	Porte four à triple vitrage(8)	Porte four à double vitrage	Porte four à double vitrage	Bouclier de protection porte four	Porte four vitrée avec thermomètre	Porte four à double vitrage avec thermomètre	Four avec éclairage électrique	Lèche-frite sur glissières télescopiques	Socket télescopique et tiroir à bois intégré	Retrait socle réglable	Socle sur mesure(9)	Pieds niveleurs réglables en hauteur	Tiroir à bois avec fermeture Soft Close	Sortie fumées par l'arrière réglable	Plaque radiante vitrocéramique(10)	Couvre-plaque en inox	Entretoises isolées certifiées	Profilés d'espacement	Profilés pour plan	Kit d'entretien	Main courante frontale
RE 40 - RVE 40	☺	☺	☺	-	☺	☺	☺	-	☺	☺	-	-	-	-	☺	☺	☺	☺	☺	☺	☺	☺	☺	☺	☺	☺	
RE 45 - RVE 45	☺	☺	☺	-	☺	☺	☺	-	☺	☺	-	-	-	-	☺	☺	☺	☺	☺	☺	☺	☺	☺	☺	☺	☺	
RE 50 - RVE 50	☺	☺	☺	-	☺	☺	☺	-	☺	☺	-	-	-	-	☺	☺	☺	☺	☺	☺	☺	☺	☺	☺	☺	☺	
RE 60 - RVE 60	☺	☺	☺	-	☺	☺	☺	-	☺	☺	-	-	-	-	☺	☺	☺	☺	☺	☺	☺	☺	☺	☺	☺	☺	
RE 80 - RVE 80	☺	☺	☺	-	☺	☺	☺	-	☺	☺	-	-	-	-	☺	☺	☺	☺	☺	☺	☺	☺	☺	☺	☺	☺	
RE 90 - RVE 90	☺	☺	☺	-	☺	☺	☺	-	☺	☺	-	-	-	-	☺	☺	☺	☺	☺	☺	☺	☺	☺	☺	☺	☺	
RE 100 - RVE 100	☺	☺	☺	-	☺	☺	☺	-	☺	☺	-	-	-	-	☺	☺	☺	☺	☺	☺	-	☺	☺	☺	☺	☺	
RNE 50 - RNVE 50	☺	☺	☺	-	☺	☺	☺	-	☺	☺	-	-	-	-	☺	☺	☺	☺	☺	☺	☺	☺	☺	☺	☺	☺	
RI 60 - RVI 60	☺	☺	☺	☺	☺	☺	☺	-	☺	☺	-	-	-	-	☺	☺	☺	☺	☺	☺	☺	☺	☺	☺	☺	☺	
RI 70 - RVI 70	☺	☺	☺	☺	☺	☺	☺	-	☺	☺	-	-	-	-	☺	☺	☺	☺	☺	☺	☺	☺	☺	☺	☺	☺	
RI 80 - RVI 80	☺	☺	☺	☺	☺	☺	☺	-	☺	☺	-	-	-	-	☺	☺	☺	☺	☺	☺	☺	☺	☺	☺	☺	☺	
RI 90 - RVI 90	☺	☺	☺	☺	☺	☺	☺	-	☺	☺	-	-	-	-	☺	☺	☺	☺	☺	☺	☺	☺	☺	☺	☺	☺	
RI 100 - RVI 100	☺	☺	☺	☺	☺	☺	☺	-	☺	☺	-	-	-	-	☺	☺	☺	☺	☺	☺	☺	☺	☺	☺	☺	☺	
RNI 60 - RNVI 60	☺	☺	☺	☺	☺	☺	☺	-	☺	☺	-	-	-	-	☺	☺	☺	☺	☺	☺	☺	☺	☺	☺	☺	☺	
S 60	☺	☺	☺	-	-	☺	-	☺	☺	☺	-	-	-	-	-	-	☺	☺	☺	☺	☺	☺	☺	☺	☺	☺	
S 80	☺	☺	☺	-	-	☺	-	☺	☺	☺	-	-	-	-	-	-	☺	☺	☺	☺	☺	☺	☺	☺	☺	☺	
S 90	☺	☺	☺	-	-	☺	-	☺	☺	☺	-	-	-	-	-	-	☺	☺	☺	☺	☺	☺	☺	☺	☺	☺	
S 90 avec niche arquée	☺	☺	☺	-	-	☺	-	☺	☺	☺	-	-	-	-	-	-	☺	☺	☺	☺	☺	☺	-	-	☺	☺	
M 60	☺	-	☺	☺	-	☺	-	☺	☺	☺	-	-	-	-	-	-	☺	☺	☺	☺	☺	☺	☺	☺	☺	☺	
M 70	☺	-	☺	☺	-	☺	-	☺	☺	☺	-	-	-	-	-	-	☺	☺	☺	☺	☺	☺	☺	☺	☺	☺	
M 80	☺	-	☺	☺	-	☺	-	☺	☺	☺	-	-	-	-	-	-	☺	☺	☺	☺	☺	☺	☺	☺	☺	☺	
MZ 60	☺	-	☺	☺	-	☺	-	☺	☺	☺	-	-	-	-	-	-	☺	☺	☺	☺	☺	☺	☺	☺	☺	☺	
MZ 70	☺	-	☺	☺	-	☺	-	☺	☺	☺	-	-	-	-	-	-	☺	☺	☺	☺	☺	☺	☺	☺	☺	☺	
MZ 80	☺	-	☺	☺	-	☺	-	☺	☺	☺	-	-	-	-	-	-	☺	☺	☺	☺	☺	☺	☺	☺	☺	☺	
ML 60 - ML 80 Lux	☺	-	☺	☺	-	☺	-	☺	☺	☺	-	-	-	-	-	-	☺	☺	☺	☺	☺	☺	☺	☺	☺	☺	
ML 60 - ML 80 Rustik	☺	-	☺	-	-	☺	-	☺	☺	☺	-	-	-	-	-	-	☺	☺	☺	☺	☺	☺	-	-	☺	☺	
ML 60 Diva	☺	-	☺	☺	-	☺	-	☺	☺	☺	-	-	-	-	-	-	-	☺	☺	☺	☺	☺	-	-	☺	☺	
ML 80 Diva	☺	-	☺	☺	-	☺	-	☺	☺	☺	-	-	-	-	-	-	-	☺	☺	☺	☺	☺	-	-	☺	☺	
L 90	☺	-	☺	-	-	☺	-	☺	☺	☺	-	-	-	-	-	-	-	☺	☺	☺	☺	☺	-	-	☺	☺	
ZVI 60	☺	-	☺	☺	☺	☺	-	☺	☺	☺	-	-	-	-	-	☺	-	☺	☺	☺	☺	☺	☺	☺	☺	☺	
ZVI 90	☺	-	☺	☺	☺	☺	-	☺	☺	☺	-	-	-	-	-	☺	-	☺	☺	☺	☺	☺	☺	☺	☺	☺	
FE 60 - FVE 60	☺	☺	☺	-	-	☺	☺	-	☺	☺	-	-	-	-	-	-	-	-	-	☺	☺	☺	-	-	☺	☺	
FE 70 - FVE 70	☺	☺	☺	-	-	☺	☺	-	☺	☺	-	-	-	-	-	-	-	-	-	☺	☺	☺	-	-	☺	☺	
FE 90 - FVE 90	☺	☺	☺	-	-	☺	☺	-	☺	☺	-	-	-	-	-	-	-	-	-	☺	☺	☺	-	-	☺	☺	
FE 100 - FVE 100	☺	☺	☺	-	-	☺	☺	-	☺	☺	-	-	-	-	-	-	-	-	-	☺	☺	☺	-	-	☺	☺	
PRO 110	☺	☺	☺	☺	-	☺	☺	-	☺	☺	-	-	-	-	-	☺	☺	☺	☺	☺	-	☺	☺	☺	☺	☺	
PRO 130	☺	☺	☺	-	-	☺	☺	-	☺	☺	-	-	-	-	-	☺	☺	☺	☺	☺	-	☺	☺	☺	☺	☺	

☺ de série ☺ au choix ☺ en option - non disponible

(6) 271 Kg. pour finition Rustik Blanc et Rouge. 286 Kg. pour finition Rustik Serpentine.

(7) Température moyenne à la puissance nominale. Il est possible d'avoir des températures instantanées des fumées supérieures. Il est recommandé de toujours utiliser des conduits de classe minimale T400.

(8) Disponible uniquement pour les Série R (modèles RVE, RNVE, RVI, RNVI), Série FVE et Série PRO (modèles PRO avec feu visible).

(9) En acier inox. Pour modèles ML 60 Rustik, ML 80 Rustik, L 90, le socle est réalisé en acier peint noir.

(10) Uniquement pour cuisinières avec sortie fumées par l'arrière. En option pour les sorties fumées par le dessus.

# Données techniques thermo-cuisinières à bois

Pour les thermo-cuisinières à bois avec four latéral, la disposition des éléments est déterminée par la position de la sortie des fumées choisie. Le four est toujours positionné du côté de la sortie des fumées. La prise d'air extérieur est toujours positionnée sous la chambre de combustion.

Toutes les données sont certifiées par un laboratoire indépendant, homologué au niveau européen, conformément à la norme EN 12815 et respectent les limites relatives aux émissions imposées par les lois Art.15a autrichienne, BImSchV Stufe 2 allemande, VKF suisse et Flamme Verte française.

Modèles	Largeur		Hauteur <sup>(1)</sup>	Épaisseur plan <sup>(2)</sup>	Dossieret (hxp)	Plaque en acier	Diamètre disque	Hauteur socle	Retrait socle	Bouche de chargement (lxh)	Prof. chambre de combustion (val. moyenne)	Dimensions du four (lxpxh)	Masse (Kg.)	Puissance cal. nominale totale (kW)		Puissance nominale hydraulique (kW)	Rendement à puissance réduite en %	Rendement à la puissance cal. nominale en %	Débit des gaz d'échappement (g/s)	Temp. gaz d'échappement <sup>(5)</sup> (°C)	Tirage conseillé (Pa)	Prise d'air extérieur (Ø)
	Largeur	Profondeur																				
<b>RTE 60</b>	600	600	850-860	30/40	60x15	511x491	240	100	0-90	226x260	375	-	210	5,7-18,6	2,6-8,5	83,2	83,2-79,0	6,9	160	12	95	
<b>RTVE 60</b>	600	600	850-860	30/40	60x15	511x491	240	100	0-90	226x260	375	-	210	5,7-18,6	2,6-8,5	83,2	83,2-79,0	6,9	160	12	95	
<b>RTE 80</b>	800	600	850-860	30/40	60x15	711x491	240	100	0-90	226x260	375	350x430x260	260	10,2-22,3	5,5-15,1	87,0	80,1-75,2	13,6	187	12	95	
<b>RTVE 80</b>	800	600	850-860	30/40	60x15	711x491	240	100	0-90	226x260	375	350x430x260	260	10,2-22,3	5,5-15,1	87,0	80,1-75,2	13,6	187	12	95	
<b>RTE 90</b>	900	600	850-860	30/40	60x15	811x491	240	100	0-90	226x260	375	450x430x260	270	10,2-22,3	5,5-15,1	87,0	80,1-75,2	13,6	187	12	95	
<b>RTVE 90</b>	900	600	850-860	30/40	60x15	811x491	240	100	0-90	226x260	375	450x430x260	270	10,2-22,3	5,5-15,1	87,0	80,1-75,2	13,6	187	12	95	
<b>ST 90</b>	900	600	850	30	40x15	781x481	320	30	-	260x265	385	350x430x279	250	10,2-23,8	5,5-13,4	87,0	80,1-77,0	13,6	187	12	95	
<b>STP</b>	1050	600	850	30	40x15	681x481	320	30	-	260x265	420	300x430x279	<sup>(3)</sup>	10,2-30,7	5,5-20,3	87,0	80,1-70,2	13,6	187	12	95	
<b>LT 90</b>	900	600	850	30	40x15	781x481	320	30	-	260x265	385	350x430x279	<sup>(4)</sup>	10,2-23,8	5,5-13,4	87,0	80,1-77,0	13,6	187	12	95	
<b>PRO 110 THERMO</b>	1100	700	870	50	60x20	960x580	320	100	70	226x260	480	550x530x260	400	10,2-22,3	5,5-15,1	87,0	80,1-75,2	13,6	187	12	95	
<b>PRO 130 THERMO</b>	1300	800	870	50	60x20	1160x680	320	100	70	226x260	480	550x660x260	465	10,2-22,3	5,5-15,1	87,0	80,1-75,2	13,6	187	12	95	

Dimensions en mm

(1) Série RTE-RTVE: dimensions au niveau du plan, sans dossieret (dimensions dossieret 60x15 mm hxp). Avec plan épaisseur 30 mm : hauteur 850 mm. Avec plan épaisseur 40 mm : hauteur 860 mm.

Série ST, STP, LT: dimensions au niveau du plan, sans dossieret.

Série PRO THERMO: Dimensions au niveau du plan, sans dossieret (dimensions dossieret 60x20 mm-hxp). Hauteur socle 100 mm avec pieds niveleurs réglables.

(2) Le débord du plan des thermo-cuisinières Série RTE-RTVE -PRO THERMO est de 5 mm. Sur les autres séries, le débord est de 20 mm.

(3) 335 kg. pour finition Standard. 350 kg. Pour finition Dekor. 360 kg pour finition Rustik Blanc et Rouge. 375 kg. Pour finition Rustik serpentine.

# Données techniques thermo-cuisinières à bois

## Équipements

Modèles	Prise d'air extérieur - External Air®	Régulation automatique de l'air - Air Control®	Système de combustion H <sub>2</sub> O System®	Circuit de décharge thermique intégré	Prééquipement soupape de sécurité thermique	Eau chaude sanitaire instantanée	Flancs ventilés par convection naturelle	Porte foyère à triple vitrage	Porte foyère à double vitrage	Bouclier de protection porte foyère(6)	Porte four à double vitrage avec thermomètre	Four avec éclairage électrique	Lèchefrite sur glissières télescopiques	Circulateur pour circuit de chauffage raccordé	Soacle sur mesure(7)	Pieds niveleurs réglables en hauteur	Tiroir à bois avec fermeture Soft Close	Sortie fumées par l'arrière réglable	Plaque radiante vitrocéramique (8)	Couvre-plaque en inox	Entretoises isolées certifiées	Profils d'espacement	Profils pour plan	Kit d'entretien	Main courante frontale
RTE 60	☉	☉	☉	☉	☹	-	☉	-	-	-	-	-	-	-	☹	☉	-	☉	☹	☹	☹	☹	☉	-	
RTVE 60	☉	☉	☉	☉	☹	-	☉	☉	-	☹	-	-	-	-	☹	☉	-	☉	☹	☹	☹	☹	☉	-	
RTE 80	☉	☉	☉	☉	☹	-	☉	-	-	-	☉	☉	☉	-	☹	☉	☉	☉	☹	☹	☹	☹	☉	-	
RTVE 80	☉	☉	☉	☉	☹	-	☉	☉	-	☹	☉	☉	☉	-	☹	☉	☉	☉	☹	☹	☹	☹	☉	-	
RTE 90	☉	☉	☉	☉	☹	-	☉	-	-	-	☉	☉	☉	-	☹	☉	☉	☉	☹	☹	☹	☹	☉	-	
RTVE 90	☉	☉	☉	☉	☹	-	☉	☉	-	☹	☉	☉	☉	-	☹	☉	☉	☉	☹	☹	☹	☹	☉	-	
ST 90	☉	☉	☉	☉	-	-	☉	-	☉	☹	☉	☉	☉	-	☹	☉	☉	☉	☹	☹	☹	☹	☉	☉	
STP	☉	☉	-	-	-	☉	☉	-	☉	☹	☉	☉	☉	☉	☹	-	-	☉	☹	☹	☹	☹	☉	☉	
LT 90	☉	-	☉	☉	-	-	☉	-	☉	☹	☉	☉	☉	-	☹	☉	☉	☉	☹	☹	-	-	☉	☉	
PRO 110 THERMO	☉	☉	☉	☉	-	-	☉	☉	-	☹	☉	☉	☉	-	☹	☉	-	☉	-	☹	☹	☹	☉	☉	
PRO 130 THERMO	☉	☉	☉	☉	-	-	☉	☉	-	☹	☉	☉	☉	-	☹	☉	-	☉	-	☹	☹	☹	☉	☉	

☉ de série ☘ au choix ☹ en option - non disponible

# Données techniques AG Grill

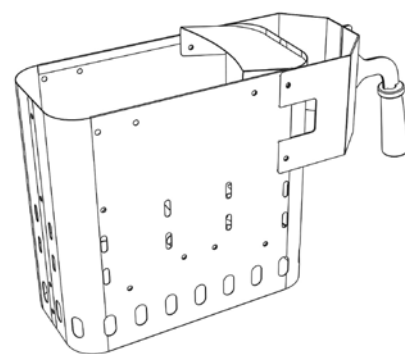
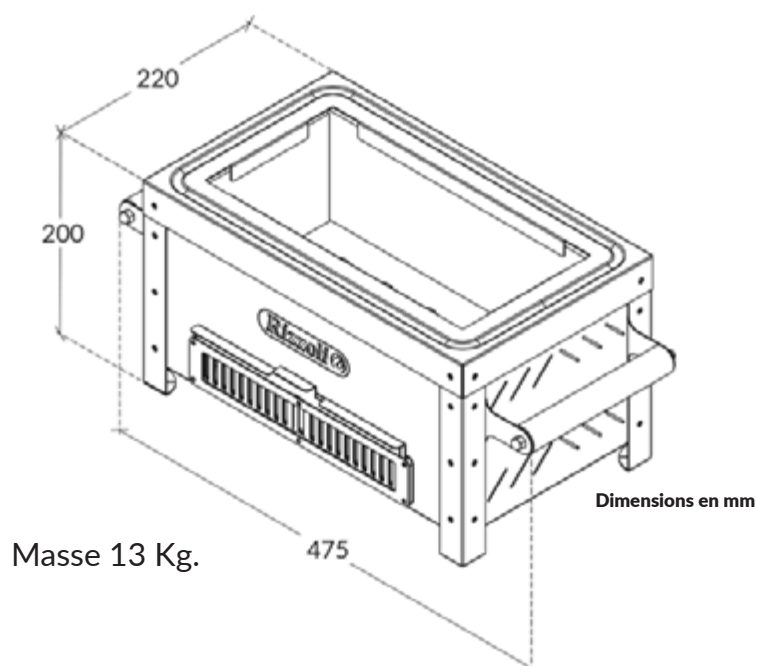

Chiminée d'allumage

(4) 300 Kg. pour finition Rustik Blanc et Rouge. 315 Kg. pour finition Rustik Serpentine.

(5) Température moyenne à la puissance nominale. Il est possible d'avoir des températures instantanées des fumées supérieures. Il est recommandé de toujours utiliser des conduits de classe minimale T400.

(6) Disponible uniquement pour les modèles PRO THERMO avec porte foyère à triple vitrage.

(7) En acier inox. Pour le modèle LT 90, socle peint en noir.

(8) Uniquement pour cuisinières avec sortie fumées par l'arrière. En option pour les sorties fumées par le dessus.

# Données tech. poêles, insert, thermo-poêles

Toutes les données sont certifiées par un laboratoire indépendant, homologué au niveau européen, conformément à la norme EN 12815 et respectent les limites relatives aux émissions imposées par les lois Art.15a autrichienne, BImSchV Stufe 2 allemande, VKF suisse et Flamme Verte française.

## Spécifications techniques

Modèles	Largeur	Profondeur	Hauteur	Chambre de combustion (lxpxh)	Puissance cal. nominale (kW)	Puissance nominale hydraulique (kW)	Masse (Kg.)	Bouche de chargement (lxh)	Prof. chambre de combustion (val. moyenne)	Dimensions du four (lxpxh)	Puissance cal. nominale (kW)	Rendement à la puissance cal. nominale en %	Débit des gaz d'échappement (g/s)	Temp. gaz d'échappement <sup>(3)</sup> (°C)	Tirage conseillé (Pa)	Prise d'air extérieur (Ø)
<b>X Art Basic</b>	600	476	1173	-	-	-	240	372x350	300	-	7,7	87,1	5,3	195	12	75
<b>X Art Plus</b>	600	476	1546	-	-	-	300/370 <sup>(1)</sup>	372x350	300	-	7,7	87,1	5,3	195	12	75
<b>X Art Chef</b>	600	476	1546	-	-	-	280	372x350	300	350x320x215	7,7	87,1	5,3	195	12	75
<b>X Rock Basic</b>	554	462	1163	-	-	-	275	372x350	300	-	7,7	87,1	5,3	195	12	75
<b>X Rock Plus</b>	554	462	1536	-	-	-	301/371 <sup>(1)</sup>	372x350	300	-	7,7	87,1	5,3	195	12	75
<b>X Rock Chef</b>	554	462	1536	-	-	-	340	372x350	300	350x320x215	7,7	87,1	5,3	195	12	75
<b>X Line Basic</b>	534	464	1145	-	-	-	175	372x350	300	-	7,7	87,1	5,3	195	12	75
<b>X Line Plus</b>	534	464	1518	-	-	-	176/246 <sup>(1)</sup>	372x350	300	-	7,7	87,1	5,3	195	12	75
<b>X Line Chef</b>	534	464	1518	-	-	-	220	372x350	300	350x320x215	7,7	87,1	5,3	195	12	75
<b>X Vision</b>	534	464	1300	-	-	-	170	372x350	300	-	7,7	87,1	5,3	195	12	75
<b>X 50 V</b>	520	450	827	-	-	-	110	372x350	300	-	7,7	87,1	5,3	195	12	75
<b>X Dateo</b>	534	464	1170	-	-	-	145	372x350	300	-	7,7	87,1	5,3	195	12	75
<b>X Living</b>	534	464	805	-	-	-	120	372x350	300	-	7,7	87,1	5,3	195	12	75
<b>T Line Basic</b>	490	600	1187	244x411x372	9,1-25,9	2,0-17,1	256	-	-	-	-	85,1-76,1	7,7	199	13	95
<b>T Line Chef</b>	490	600	1187	244x411x372	9,1-25,9	2,0-17,1	277	-	-	250x525x190	-	85,1-76,1	7,7	199	13	95
<b>T Art Basic</b>	490	600	1206	244x411x372	9,1-25,9	2,0-17,1	278	-	-	-	-	85,1-76,1	7,7	199	13	95
<b>T Art Chef</b>	490	600	1206	244x411x372	9,1-25,9	2,0-17,1	299	-	-	250x525x190	-	85,1-76,1	7,7	199	13	95
<b>T Rock Basic</b>	490	600	1206	244x411x372	9,1-25,9	2,0-17,1	302	-	-	-	-	85,1-76,1	7,7	199	13	95
<b>T Rock Chef</b>	490	600	1206	244x411x372	9,1-25,9	2,0-17,1	323	-	-	250x525x190	-	85,1-76,1	7,7	199	13	95

Dimensions en mm

(1) Masse sans/avec kit accumulateur (70 kg) Durasic® (en option).

(2) Masse Version Standard et Stone.

(3) Température moyenne à la puissance nominale. Il est possible d'avoir des températures instantanées des fumées supérieures. Il est recommandé de toujours utiliser des conduits de classe minimale T400.

# Données tech. poêles, insert, thermo-poêles

## Équipements

Modèles	Prise d'air extérieur - External Air®	Régulation automatique de l'air - Air Control®	Système de combustion Superflame®	Système de combustion - H <sub>2</sub> O System®	Régulation air primaire, secondaire, tertiaire	Porte foyer avec vitre céramique -Shiny Glass®	Porte foyer avec fermeture autom. de sécurité	Four en acier inox	Porte four à double vitrage avec thermomètre	Pieds niveleurs réglables	Niche à bois ouverte	Portillon inférieur	Sortie des fumées par le dessus	Sortie fumées par l'arrière	Plaque couvre-sol	Système à accumulation Durasic®	Circuit de décharge thermique intégré	Kit hydraulique séparé
X Art Basic	☉	-	☉	-	☉	☉	☉	-	-	☉	☉	☉	☉	☉	☉	-	-	-
X Art Plus	☉	-	☉	-	☉	☉	☉	-	-	☉	☉	☉	☉	-	☉	☉	-	-
X Art Chef	☉	-	☉	-	☉	☉	☉	☉	☉	☉	☉	☉	☉	-	☉	☉	-	-
X Rock Basic	☉	-	☉	-	☉	☉	☉	-	-	☉	☉	☉	☉	-	☉	☉	-	-
X Rock Plus	☉	-	☉	-	☉	☉	☉	-	-	☉	☉	☉	☉	-	☉	☉	-	-
X Rock Chef	☉	-	☉	-	☉	☉	☉	☉	☉	☉	☉	☉	☉	-	☉	☉	-	-
X Line Basic	☉	-	☉	-	☉	☉	☉	-	-	☉	☉	☉	☉	-	☉	☉	-	-
X Line Plus	☉	-	☉	-	☉	☉	☉	-	-	☉	☉	☉	☉	-	☉	☉	-	-
X Line Chef	☉	-	☉	-	☉	☉	☉	☉	☉	☉	☉	☉	☉	-	☉	☉	-	-
X Vision	☉	-	☉	-	☉	☉	☉	-	-	-	-	-	☉	☉	☉	-	-	-
X 50 V	☉	-	☉	-	☉	☉	☉	-	-	-	-	-	☉	☉	☉	-	-	-
X Dateo	☉	-	☉	-	☉	☉	☉	-	-	-	-	-	☉	☉	☉	-	-	-
X Living	☉	-	☉	-	☉	☉	☉	-	-	-	-	-	☉	☉	☉	-	-	-
T Line Basic	☉	☉	-	☉	-	☉	-	-	-	☉	-	-	☉	-	☉	-	☉	☉
T Line Chef	☉	☉	-	☉	-	☉	-	-	-	☉	-	-	☉	-	☉	-	☉	☉
T Art Basic	☉	☉	-	☉	-	☉	-	-	-	☉	-	-	☉	-	☉	-	☉	☉
T Art Chef	☉	☉	-	☉	-	☉	-	-	-	☉	-	-	☉	-	☉	-	☉	☉
T Rock Basic	☉	☉	-	☉	-	☉	-	-	-	☉	-	-	☉	-	☉	-	☉	☉
T Rock Chef	☉	☉	-	☉	-	☉	-	-	-	☉	-	-	☉	-	☉	-	☉	☉

☉ de série    ☉ au choix    ☉ en option    - non disponible

# Données techniques prise d'air extérieur

## CUISINIÈRES À BOIS

### Série R <sup>(1)</sup>

Modèles	A	B	C	D	E	F	H	ø
RE 40 - RVE 40	95	76	243	170	17	97	272	95
RE 45 - RVE 45	95	76	293	185	17	97	272	95
RE 50 - RVE 50	95	76	343	210	17	97	272	95
RE 60 - RVE 60	95	76	443	135	17	97	272	95
RE 80 - RVE 80	95	76	643	135	17	97	272	95
RE 90 - RVE 90	95	76	743	135	17	97	272	95
RE 100 - RVE 100	95	76	843	135	17	97	272	95
RNE 50 - RNVE 50	95	76	343	184	17	91	211	95
RI 60 - RVI 60	95	76	443	260	17	97	272	95
RI 70 - RVI 70	95	76	543	185	17	97	272	95
RI 80 - RVI 80	95	76	643	185	17	97	272	95
RI 90 - RVI 90	95	76	743	185	17	97	272	95
RI 100 - RVI 100	95	76	843	185	17	97	272	95
RNI 60 - RNVI 60	95	76	443	234	17	91	211	95

Dimensions en mm - Cuisinière à bois avec sortie fumées à droite

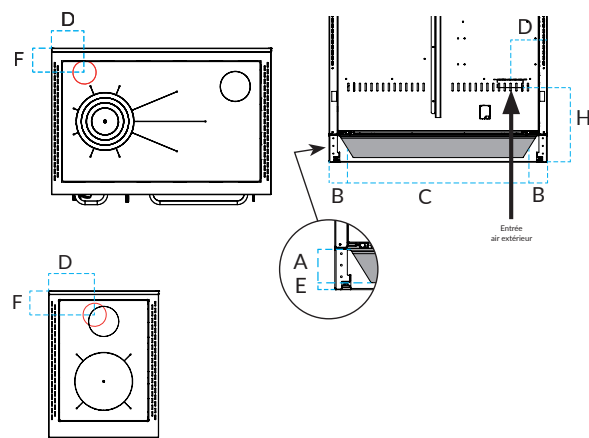

### Série S <sup>(1)</sup>

Modèles	A	B	C	D	F	H	ø
S 60	257	129	342	285	92	215	95
S 80	257	129	542	199	92	215	95
S 90	257	129	642	224	92	215	95

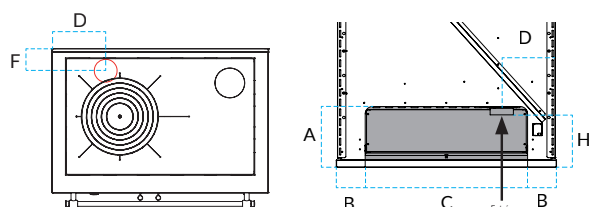

### Série S avec niche arquée <sup>(1)</sup>

Modèle	A	B	C	D	E	F	H	ø
S 90 avec niche arquée	182	113	664	224	12	92	214	95

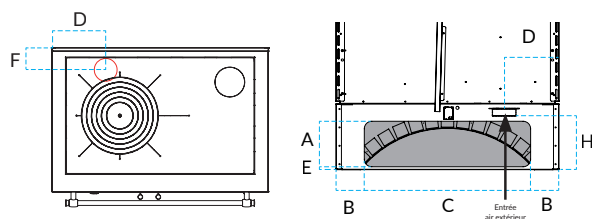

### Série M

Modèles	A	B	C	D	F	H	ø
M 60	158	83	434	263	109	120	95
M 70	158	83	534	313	109	120	95
M 80	158	83	634	363	109	120	95
MZ 60	140	93	414	263	109	120	95
MZ 70	140	93	514	313	109	120	95
MZ 80	140	93	614	363	109	120	95
ML 60 - ML 60 Lux <sup>(2)</sup>	-	-	-	263	109	26	95
ML 80 - ML 80 Lux <sup>(2)</sup>	-	-	-	363	109	26	95
ML 60 Rustik <sup>(2)</sup>	-	-	-	263	109	26	95
ML 80 Rustik <sup>(2)</sup>	-	-	-	363	109	26	95
ML 60 Diva <sup>(2)</sup>	78	132	331	263	109	76	75
ML 80 Diva <sup>(2)</sup>	78	132	531	363	109	76	75

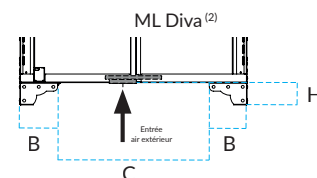
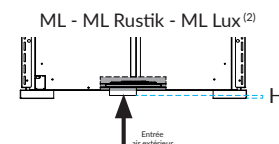
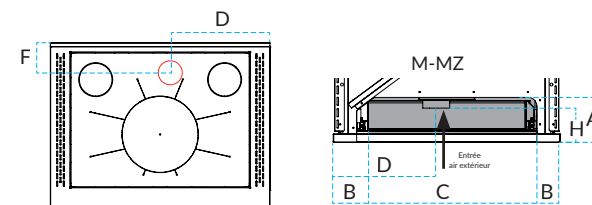

(1) La version avec sortie fumées à gauche est symétrique. La prise d'air est toujours positionnée sous la chambre de combustion.  
 (2) De série, raccordement par le sol.

# Données techniques prise d'air extérieure

## Série L<sup>(1)</sup>

Modèle	A	B	C	D	F	H	∅
L 90	257	129	642	224	92	215	95

Dimensions en mm - Cuisinière à bois avec sortie fumées à droite

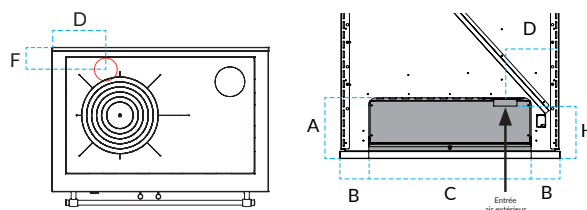

## Série ZVI<sup>(1)</sup>

Modèles	A	B	C	D	E	F	H	∅
ZVI 60	96	64	468	117	17	97	270	95
ZVI 90	96	64	768	175	17	97	270	95

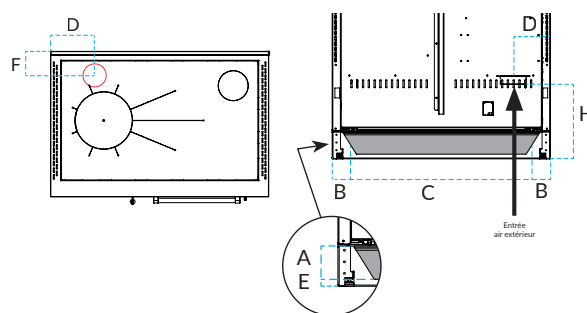

## Série PRO<sup>(1)</sup>

Modèles	A	B	C	D	E	F	G	H	∅
PRO 110	96	76	370	203	17	95	185	272	95
PRO 130	96	76	470	203	17	95	185	272	95

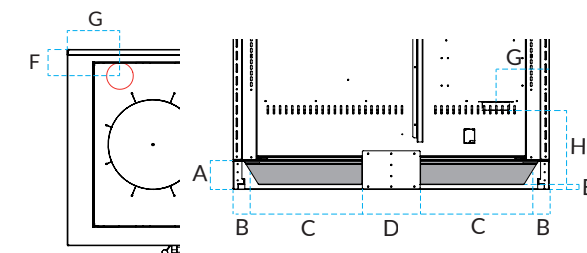

## Série FE-FVE<sup>(1)</sup>

Modèles	A	B	C	D	∅
FE-FVE 60	337	78	40	10	95
FE-FVE 70	188	77	40	10	95
FE-FVE 90	188	77	40	10	95
FE-FVE 100	188	77	40	10	95

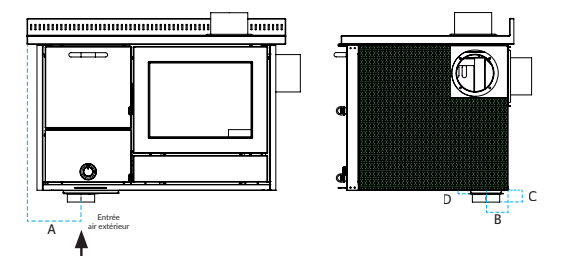

## THERMO-CUISINIÈRES À BOIS

### Série RTE-RTVE<sup>(1)</sup>

Modèles	A	B	C	D	E	F	∅
RTE 60 - RTVE 60	83	76	443	420	17	217	95
RTE 80 - RTVE 80	83	76	643	370	17	217	95
RTE 90 - RTVE 90	83	76	743	370	17	217	95

Dimensions en mm - Thermo-cuisinière à bois avec sortie fumées à droite

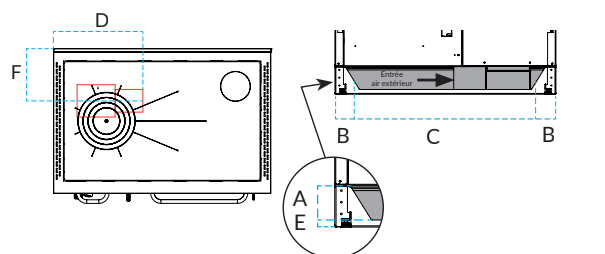

### Série ST<sup>(1)</sup>

Modèle	A	B	C	D	F	H	∅
ST 90	257	129	642	224	92	214	95

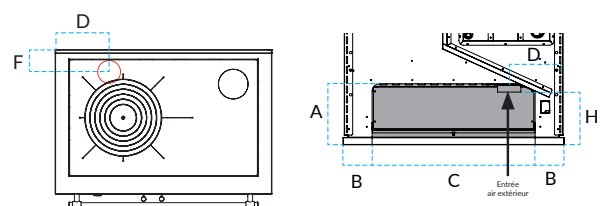

(1) La version avec sortie fumées à gauche est symétrique. La prise d'air est toujours positionnée sous la chambre de combustion.

# Données techniques prise d'air extérieure

## Série STP

Modèle	A	B	C	D	E	H	ø
STP	230	50	215	275	62	215	95

Dimensions en mm - Thermo-cuisinière à bois avec sortie fumées à droite

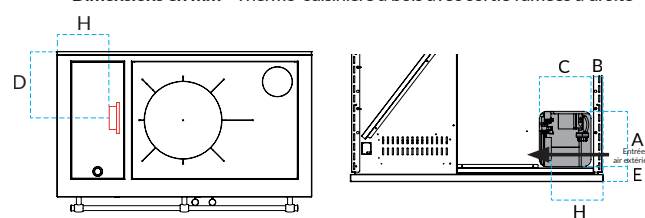

## Série LT<sup>(1)</sup>

Modèle	A	B	C	D	F	H	ø
LT 90	257	129	642	224	92	215	95

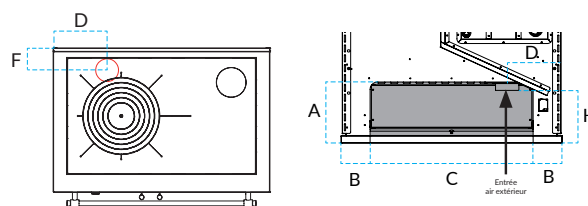

## Série PRO THERMO<sup>(1)</sup>

Modèles	A	B	C	D	E	F	G	H	ø
PRO 110 TERMO	84	132	130	103	8	315	420	-	95
PRO 130 TERMO	84	127	140	160	8	415	420	-	95

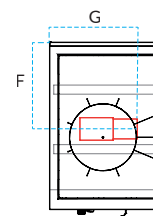
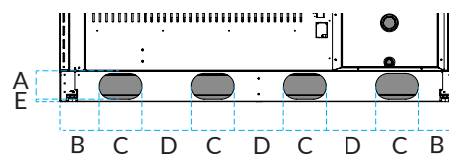

(1) La version avec sortie fumées à gauche est symétrique. La prise d'air est toujours positionnée sous la chambre de combustion



# Données techniques prise d'air extérieur

## POÊLES À BOIS

### Série X

Modèles	A	B	C	D	E	H	∅
X Art Basic	95	210	110	300	-	388	75
X Art Plus	95	210	110	300	-	388	75
X Art Chef	95	210	110	300	-	388	75
X Rock Basic	95	210	110	277	-	388	75
X Rock Plus	95	210	110	277	-	388	75
X Rock Chef	95	210	110	277	-	388	75
X Line Basic	95	210	110	267	-	388	75
X Line Plus	95	210	110	267	-	388	75
X Line Chef	95	210	110	267	-	388	75
X Vision	95	110	110	267	-	543	75
X 50 V	260	381	210	84	100	56	75
X Dateo	267	381	-	-	-	383	75
X Living	267	381	-	-	-	44	75

Dimensions en mm - Poêles à bois

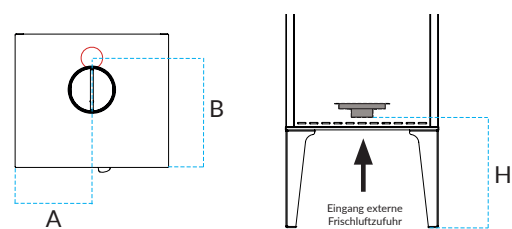

Série X Dateo

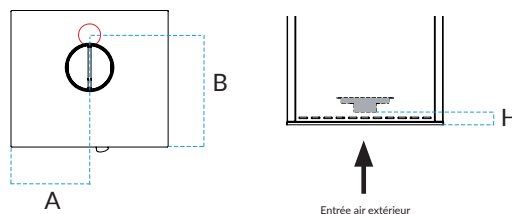

Série X Living

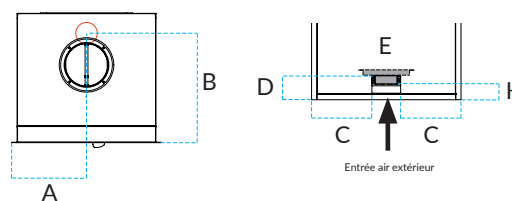

Série X 50 V

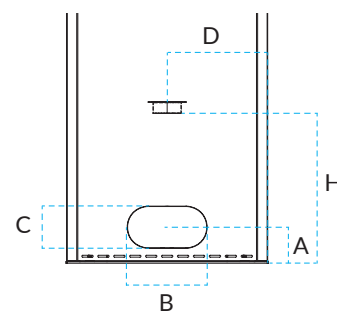

Série X

## THERMO-POÊLES À BOIS

### Série T

Modèles	A	B	C	H	∅
T Line Basic	382	100	245	56	95
T Line Chef	382	100	245	56	95
T Art Basic	382	100	245	56	95
T Art Chef	382	100	245	56	95
T Rock Basic	382	100	245	56	95
T Rock Chef	382	100	245	56	95

Dimensions en mm - Thermo-poêles à bois

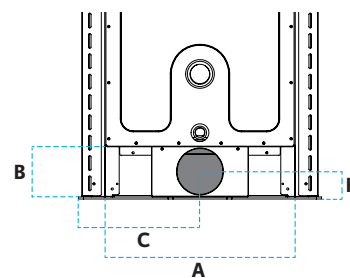

# Données techniques sortie fumées

## CUISINIÈRES À BOIS

### Série R

Dimensions centre découpe en mm

Modèles	A1 <sup>(1)</sup>	A2 <sup>(1)</sup>	B <sup>(2)</sup>	C	D	E	ø
RE 40 - RVE 40	710	720	135	135	125	200	130
RE 45 - RVE 45	710	720	135	135	125	225	130
RE 50 - RVE 50	710	720	135	135	125	250	130
RE 60 - RVE 60	710	720	135	135	140	145	130
RE 80 - RVE 80	710	720	135	135	140	145	130
RE 90 - RVE 90	710	720	135	135	140	145	130
RE 100 - RVE 100	710	720	135	135	125	145	130
RNE 50 - RNVE 50	710	720	124	135	135	135	130
RI 60 - RVI 60	710	720	185	135	125	300	130
RI 70 - RVI 70	710	720	185	135	140	195	130
RI 80 - RVI 80	710	720	185	135	140	195	130
RI 90 - RVI 90	710	720	185	135	140	195	130
RI 100 - RVI 100	710	720	185	135	140	195	130
RNI 60 - RNVI 60	710	720	174	135	135	185	130

(1) Dimension avec hauteur socle de série.

(2) Dimensions position standard. La sortie fumées par l'arrière est réglable (sauf Série RNE 50 - RNVE 50 - RNI 60 - RNVI 60 - RE 100 - RVE 100).

### Série S

Modèles	A1 <sup>(1)</sup>	A2 <sup>(1)(2)</sup>	B	C <sup>(2)</sup>	D	E	ø
S 60	710	710	180	130	125	300	130
S 80	730	710	142	130	143	160	130
S 90	730	710	142	130	143	160	130
S 90 avec niche arquée	730	710	142	130	143	160	130

(1) Dimension avec hauteur socle de série.

(2) La sortie fumées latérale est uniquement sur demande.

### Série M

Modèles	A1 <sup>(1)</sup>	A2 <sup>(1)(2)</sup>	B	C <sup>(2)</sup>	D	E	ø
M 60	730	700	142	110	135	165	140 <sup>(3)</sup>
M 70	730	700	142	110	135	165	140 <sup>(3)</sup>
M 80	730	700	142	110	135	165	140 <sup>(3)</sup>
MZ 60	730	700	142	110	135	165	140 <sup>(3)</sup>
MZ 70	730	700	142	110	135	165	140 <sup>(3)</sup>
MZ 80	730	700	142	110	135	165	140 <sup>(3)</sup>
ML 60 - ML 60 Lux	730	700	142	110	135	165	140 <sup>(3)</sup>
ML 80 - ML 80 Lux	730	700	142	110	135	165	140 <sup>(3)</sup>
ML 60 Rustik	730	700	142	110	135	165	140 <sup>(3)</sup>
ML 80 Rustik	730	700	142	110	135	165	140 <sup>(3)</sup>
ML 60 Diva	780	750	142	110	135	165	140 <sup>(3)</sup>
ML 80 Diva	780	750	142	110	135	165	140 <sup>(3)</sup>

(1) Dimension avec hauteur socle de série.

(2) La sortie fumées latérale est uniquement sur demande.

(3) Pour sortie latérale ø 130 mm.

Toutes les cuisinières à bois de la Série M sont prééquipées pour une configuration évolutive de la position de sortie des fumées. Le choix de la position doit cependant être spécifié à la commande.

### Série L

Modèle	A1 <sup>(1)</sup>	A2 <sup>(1)(2)</sup>	B	C <sup>(2)</sup>	D	E	ø
L 90	730	710	142	130	143	160	130

(1) Dimension avec hauteur socle de série.

(2) La sortie fumées latérale est uniquement sur demande.

### Série ZVI

Modèles	A1 <sup>(1)</sup>	A2 <sup>(1)(2)</sup>	B	C <sup>(2)</sup>	D	E	ø
ZVI 60	720	720	135	135	140	145	130
ZVI 90	720	720	135	135	140	145	130

(1) Dimension avec hauteur socle de série.

(2) La sortie fumées latérale est uniquement sur demande.

### Série PRO

Modèles	A1 <sup>(1)</sup>	A2 <sup>(1)</sup>	B	C	D	E	ø
PRO 110	710	720	195 <sup>(2)</sup>	135	142	190	150
PRO 130	710	720	185	135	142	190	150
PRO 110 THERMO	710	720	195 <sup>(2)</sup>	150	157	190	150
PRO 130 THERMO	710	720	185	150	157	190	150

(1) Dimension avec hauteur socle de série.

(2) Dimensions position standard. La sortie fumées par l'arrière est réglable.

# Données techniques sortie fumées

## Série FE-FVE

Dimensions centre découpe en mm

Modèles	A1	A2	B	C	D	E	ø
FE-FVE 60	397	408	185	135	125	300	130
FE-FVE 70	397	408	185	135	140	195	130
FE-FVE 90	397	408	185	135	140	195	130
FE-FVE 100	397	408	185	135	140	195	130

## THERMO-CUISINIÈRES À BOIS

### Série RTE-RTVE

Modèles	A1 <sup>(1)</sup>	A2 <sup>(1)</sup>	B <sup>(2)</sup>	C	D	E	ø
RTE 60 - RTVE 60	710	720	131	150	155	145	130
RTE 80 - RTVE 80	710	720	135	150	155	145	140
RTE 90 - RTVE 90	710	720	135	150	155	145	140

(1) Dimension avec hauteur socle de série.

(2) Dimensions position standard. La sortie fumées par l'arrière est réglable (sauf Série RTE 60 - RTVE 60).

### Série ST-STP

Modèles	A1 <sup>(1)</sup>	A2 <sup>(1)(2)</sup>	B	C <sup>(2)</sup>	D	E	ø
ST 90	730	710	142	130	143	160	140
STP	730	710	142	130	143	160	140

(1) Dimension avec hauteur socle de série.

(2) La sortie fumées latérale est uniquement sur demande.

### Série LT

Modèle	A1 <sup>(1)</sup>	A2 <sup>(1)(2)</sup>	B	C <sup>(2)</sup>	D	E	ø
LT 90	730	710	142	130	143	160	140

(1) Dimension avec hauteur socle de série.

(2) La sortie fumées latérale est uniquement sur demande.

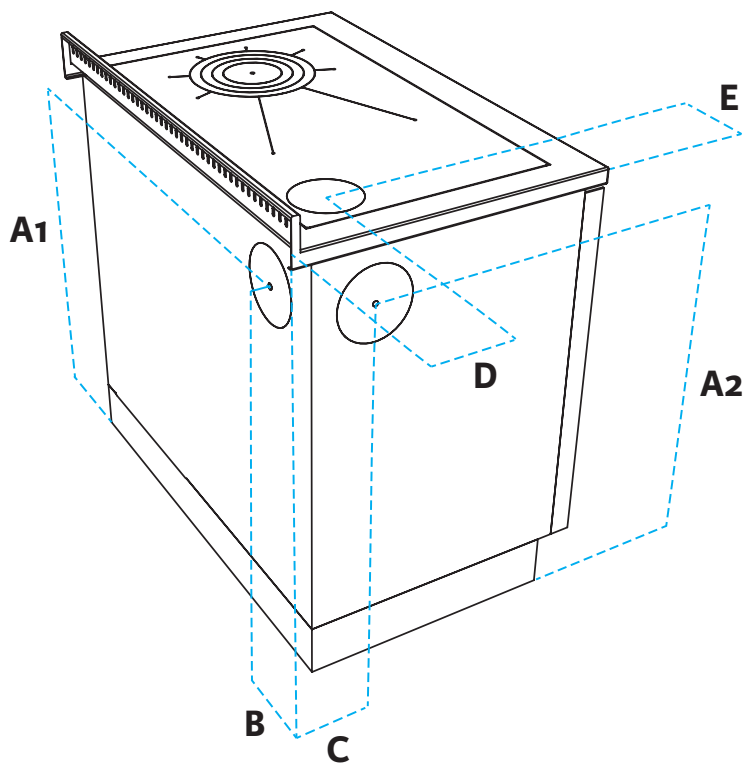

Pour plus d'informations, visitez le site [www.rizzolicucine.it](http://www.rizzolicucine.it) et téléchargez les fiches techniques des produits Rizzoli.

# Données techniques sortie fumées

## POÊLES À BOIS

### Série X

Modèles	A	B	C	D	ø
X Art Basic	1020	300	185	300	150
X Art Plus	-	-	185	300	150
X Art Chef	-	-	185	300	150
X Rock Basic	1020	277	195	277	150
X Rock Plus	-	-	195	277	150
X Rock Chef	-	-	195	277	150
X Line Basic	1020	267	195	267	150
X Line Plus	-	-	195	267	150
X Line Chef	-	-	195	267	150
X Vision	1180	267	195	267	150
X 50 V	689	260	260	270	150
X Dateo	1018	267	267	270	150
X Living	677	267	267	270	150

Dimensions centre découpe en mm

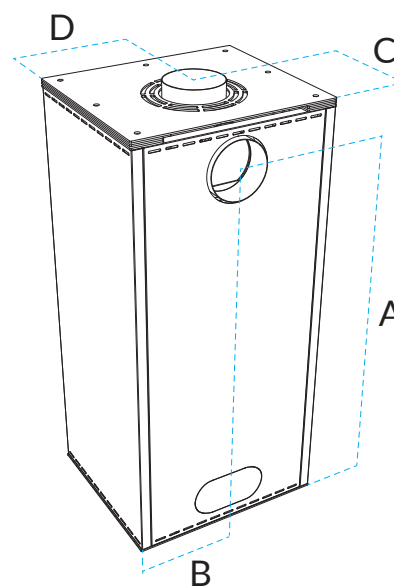

Série X

## THERMO-POÊLES À BOIS

### Série T

Modèles	A	B	ø
T Line Basic	245	200	150
T Line Chef	245	200	150
T Art Basic	245	200	150
T Art Chef	245	200	150
T Rock Basic	245	200	150
T Rock Chef	245	200	150

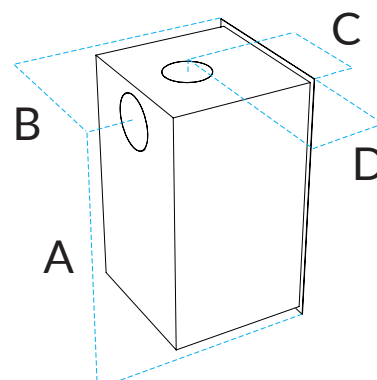

Série X 50 V - X Dateo- X Living

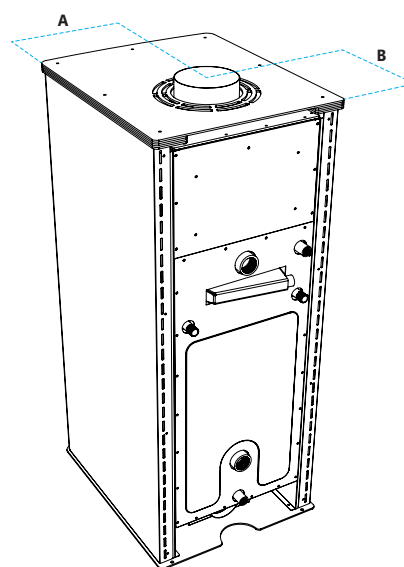

Série T

Pour plus d'informations, visitez le site [www.rizzolicucine.it](http://www.rizzolicucine.it) et téléchargez les fiches techniques des produits Rizzoli.

# Données techniques sortie fumées

Modèles	Par le dessus au centre + par l'arrière à droite	Par le dessus au centre + par l'arrière à gauche	Par le dessus à droite + par l'arrière à droite	Par le dessus à gauche + par l'arrière à gauche	Par le dessus + par l'arrière à droite et à gauche	Par l'arrière à droite	Par l'arrière à gauche	Latérale à droite	Latérale à gauche	Par le dessus à droite	Par le dessus à gauche	Par l'arrière au centre sur mesure	Multi-fumées à droite + Par le dessus au centre	Multi-fumées à gauche + Par le dessus au centre	Multi-fumées par l'arrière et latérale à droite	Multi-fumées par l'arrière et latérale à gauche	Multi-fumées à droite	Multi-fumées par le dessus et latérale à droite	Multi-fumées par l'arrière et latérale à droite	Multi-fumées à gauche	Multi-fumées par le dessus et latérale à gauche	Multi-fumées par l'arrière et latérale à gauche	Par le dessus	Par l'arrière
RE 40 - RVE 40	☞	☞	-	-	-	☞	☞	☞	☞	☞	☞	☞	☞	☞	☞	☞	-	-	-	-	-	-	-	
RE 45 - RVE 45	☞	☞	-	-	-	☞	☞	☞	☞	☞	☞	☞	☞	☞	☞	☞	-	-	-	-	-	-	-	
RE 50 - RVE 50	☞	☞	-	-	-	☞	☞	☞	☞	☞	☞	☞	☞	☞	☞	☞	-	-	-	-	-	-	-	
RE 60 - RVE 60	-	-	☞	☞	-	☞	☞	☞	☞	☞	☞	-	-	-	-	-	☞	☞	☞	☞	☞	☞	☞	
RE 80 - RVE 80	-	-	☞	☞	-	☞	☞	☞	☞	☞	☞	-	-	-	-	-	☞	☞	☞	☞	☞	☞	☞	
RE 90 - RVE 90	-	-	☞	☞	-	☞	☞	☞	☞	☞	☞	-	-	-	-	-	☞	☞	☞	☞	☞	☞	☞	
RE 100 - RVE 100	-	-	☞	☞	-	☞	☞	☞	☞	☞	☞	-	-	-	-	-	☞	☞	☞	☞	☞	☞	☞	
RNE 50 - RNVE 50	-	-	☞	☞	-	☞	☞	☞	☞	☞	☞	-	-	-	-	-	☞	☞	☞	☞	☞	☞	☞	
RI 60 - RVI 60	☞	☞	-	-	-	☞	☞	☞	☞	☞	☞	☞	☞	☞	☞	☞	-	-	-	-	-	-	-	
RI 70 - RVI 70	-	-	☞	☞	-	☞	☞	☞	☞	☞	☞	-	-	-	-	-	☞	☞	☞	☞	☞	☞	☞	
RI 80 - RVI 80	-	-	☞	☞	-	☞	☞	☞	☞	☞	☞	-	-	-	-	-	☞	☞	☞	☞	☞	☞	☞	
RI 90 - RVI 90	-	-	☞	☞	-	☞	☞	☞	☞	☞	☞	-	-	-	-	-	☞	☞	☞	☞	☞	☞	☞	
RI 100 - RVI 100	-	-	☞	☞	-	☞	☞	☞	☞	☞	☞	-	-	-	-	-	☞	☞	☞	☞	☞	☞	☞	
RNI 60 - RNVI 60	-	-	☞	☞	-	☞	☞	☞	☞	☞	☞	-	-	-	-	-	☞	☞	☞	☞	☞	☞	☞	
S 60	☞	☞	-	-	-	-	-	☞	☞	-	-	-	-	-	-	-	-	-	-	-	-	-	-	
S 80	-	-	☞	☞	-	-	-	☞	☞	-	-	-	-	-	-	-	-	-	-	-	-	-	-	
S 90	-	-	☞	☞	-	-	-	☞	☞	-	-	-	-	-	-	-	-	-	-	-	-	-	-	
S 90 avec niche arquée	-	-	☞	☞	-	-	-	☞	☞	-	-	-	-	-	-	-	-	-	-	-	-	-	-	
M 60	-	-	-	-	☞	-	-	☞	☞	-	-	-	-	-	-	-	-	-	-	-	-	-	-	
M 70	-	-	-	-	☞	-	-	☞	☞	-	-	-	-	-	-	-	-	-	-	-	-	-	-	
M 80	-	-	-	-	☞	-	-	☞	☞	-	-	-	-	-	-	-	-	-	-	-	-	-	-	
MZ 60	-	-	-	-	☞	-	-	☞	☞	-	-	-	-	-	-	-	-	-	-	-	-	-	-	
MZ 70	-	-	-	-	☞	-	-	☞	☞	-	-	-	-	-	-	-	-	-	-	-	-	-	-	
MZ 80	-	-	-	-	☞	-	-	☞	☞	-	-	-	-	-	-	-	-	-	-	-	-	-	-	
ML 60/Lux/Rustik	-	-	-	-	☞	-	-	☞	☞	-	-	-	-	-	-	-	-	-	-	-	-	-	-	
ML 80/Lux/Rustik	-	-	-	-	☞	-	-	☞	☞	-	-	-	-	-	-	-	-	-	-	-	-	-	-	
ML 60 Diva	-	-	-	-	☞	-	-	☞	☞	-	-	-	-	-	-	-	-	-	-	-	-	-	-	
ML 80 Diva	-	-	-	-	☞	-	-	☞	☞	-	-	-	-	-	-	-	-	-	-	-	-	-	-	
L 90	-	-	☞	☞	-	-	-	☞	☞	-	-	-	-	-	-	-	-	-	-	-	-	-	-	
ZVI 60	-	-	☞	☞	-	-	-	-	-	-	-	-	-	-	-	-	-	-	-	-	-	-	-	
ZVI 90	-	-	☞	☞	-	-	-	-	-	-	-	-	-	-	-	-	-	-	-	-	-	-	-	
FE 60 - FVE 60	☞	☞	-	-	-	☞	☞	☞	☞	-	-	☞	☞	☞	☞	☞	-	-	-	-	-	-	-	
FE 70 - FVE 70	-	-	☞	☞	-	☞	☞	☞	☞	☞	☞	-	-	-	-	-	☞	☞	☞	☞	☞	☞	☞	
FE 90 - FVE 90	-	-	☞	☞	-	☞	☞	☞	☞	☞	☞	-	-	-	-	-	☞	☞	☞	☞	☞	☞	☞	
FE 100 - FVE 100	-	-	☞	☞	-	☞	☞	☞	☞	☞	☞	-	-	-	-	-	☞	☞	☞	☞	☞	☞	☞	
PRO 110	-	-	-	-	-	☞	☞	☞	☞	☞	☞	-	-	-	-	-	-	-	-	-	-	-	-	
PRO 130	-	-	-	-	-	☞	☞	☞	☞	☞	☞	-	-	-	-	-	-	-	-	-	-	-	-	

☞ Sortie fumées de série

☞ Sortie fumées sur demande

- non disponible

Les sorties fumées sont décrites en regardant les cuisinières de face.

# Données techniques sortie fumées

Modèles	Par le dessus au centre + par l'arrière à droite	Par le dessus au centre + par l'arrière à gauche	Par le dessus à droite + par l'arrière à droite	Par le dessus à gauche + par l'arrière à gauche	Par le dessus + par l'arrière à droite et à gauche	Par l'arrière à droite	Par l'arrière à gauche	Latérale à droite	Latérale à gauche	Par le dessus à droite	Par le dessus à gauche	Par l'arrière au centre sur mesure	Multi-fumées à droite + Par le dessus au centre	Multi-fumées à gauche + Par le dessus au centre	Multi-fumées par l'arrière et latérale à droite	Multi-fumées par l'arrière et latérale à gauche	Multi-fumées à droite	Multi-fumées par le dessus et latérale à droite	Multi-fumées par l'arrière et latérale à droite	Multi-fumées à gauche	Multi-fumées par le dessus et latérale à gauche	Multi-fumées par l'arrière et latérale à gauche	Par le dessus	Par l'arrière
RTE 60 - RTVE 60	-	-	☹	☹	-	☹	☹	☹	☹	☹	☹	-	-	-	☹	☹	☹	☹	☹	☹	☹	☹	-	-
RTE 80 - RTVE 80	-	-	☹	☹	-	☹	☹	☹	☹	☹	☹	-	-	-	☹	☹	☹	☹	☹	☹	☹	☹	-	-
RTE 90 - RTVE 90	-	-	☹	☹	-	☹	☹	☹	☹	☹	☹	-	-	-	☹	☹	☹	☹	☹	☹	☹	☹	-	-
ST 90	-	-	☹	☹	-	☹	☹	☹	☹	☹	☹	-	-	-	-	-	-	-	-	-	-	-	-	-
STP	-	-	☹	-	-	☹	-	☹	-	☹	-	-	-	-	-	-	-	-	-	-	-	-	-	-
LT 90	-	-	☹	☹	-	☹	☹	☹	☹	☹	☹	-	-	-	-	-	-	-	-	-	-	-	-	-
PRO 110 THERMO	-	-	-	-	-	☹	☹	☹	☹	☹	☹	-	-	-	-	-	-	-	-	-	-	-	-	-
PRO 130 THERMO	-	-	-	-	-	☹	☹	☹	☹	☹	☹	-	-	-	-	-	-	-	-	-	-	-	-	-
X ART BASIC	-	-	-	-	-	-	-	-	-	-	-	-	-	-	-	-	-	-	-	-	-	-	☹	☹
X ART PLUS	-	-	-	-	-	-	-	-	-	-	-	-	-	-	-	-	-	-	-	-	-	-	☹	-
X ART CHEF	-	-	-	-	-	-	-	-	-	-	-	-	-	-	-	-	-	-	-	-	-	-	☹	-
X ROCK BASIC	-	-	-	-	-	-	-	-	-	-	-	-	-	-	-	-	-	-	-	-	-	-	☹	☹
X ROCK PLUS	-	-	-	-	-	-	-	-	-	-	-	-	-	-	-	-	-	-	-	-	-	-	☹	-
X ROCK CHEF	-	-	-	-	-	-	-	-	-	-	-	-	-	-	-	-	-	-	-	-	-	-	☹	-
X LINE BASIC	-	-	-	-	-	-	-	-	-	-	-	-	-	-	-	-	-	-	-	-	-	-	☹	☹
X LINEPLUS	-	-	-	-	-	-	-	-	-	-	-	-	-	-	-	-	-	-	-	-	-	-	☹	-
X LINE CHEF	-	-	-	-	-	-	-	-	-	-	-	-	-	-	-	-	-	-	-	-	-	-	☹	-
X VISION	-	-	-	-	-	-	-	-	-	-	-	-	-	-	-	-	-	-	-	-	-	-	☹	☹
X 50 V	-	-	-	-	-	-	-	-	-	-	-	-	-	-	-	-	-	-	-	-	-	-	☹	☹
X DATEO	-	-	-	-	-	-	-	-	-	-	-	-	-	-	-	-	-	-	-	-	-	-	☹	☹
X LIVING	-	-	-	-	-	-	-	-	-	-	-	-	-	-	-	-	-	-	-	-	-	-	☹	☹
T LINE BASIC	-	-	-	-	-	-	-	-	-	-	-	-	-	-	-	-	-	-	-	-	-	-	☹	-
T LINE CHEF	-	-	-	-	-	-	-	-	-	-	-	-	-	-	-	-	-	-	-	-	-	-	☹	-
T ART BASIC	-	-	-	-	-	-	-	-	-	-	-	-	-	-	-	-	-	-	-	-	-	-	☹	-
T ART CHEF	-	-	-	-	-	-	-	-	-	-	-	-	-	-	-	-	-	-	-	-	-	-	☹	-
T ROCK BASIC	-	-	-	-	-	-	-	-	-	-	-	-	-	-	-	-	-	-	-	-	-	-	☹	-
T ROCK CHEF	-	-	-	-	-	-	-	-	-	-	-	-	-	-	-	-	-	-	-	-	-	-	☹	-

☹ Sortie fumées de série

☹ Sortie fumées sur demande

- non disponible

Les sorties fumées sont décrites en regardant les cuisinières de face.

# Le réseau thermo sanitaire

Pour pouvoir fonctionner, la thermo cuisinière ou le thermo poêle doit être raccordé à un réseau thermique hydraulique. Le raccordement réside essentiellement dans un branchement départ et un branchement retour de manière à permettre la circulation de l'eau à l'intérieur de la chaudière. Ci-dessous, à titre d'exemples non contractuels, vous sont proposés quelques schémas indicatifs d'installations. Ces dispositions peuvent varier en fonction des besoins et des caractéristiques de l'habitation. Rizzoli recommande de confier l'étude détaillée du projet à un thermicien agréé et d'en confier la réalisation à une entreprise qualifiée. Tout doit être réalisé selon les normes en vigueur.

Schéma 1









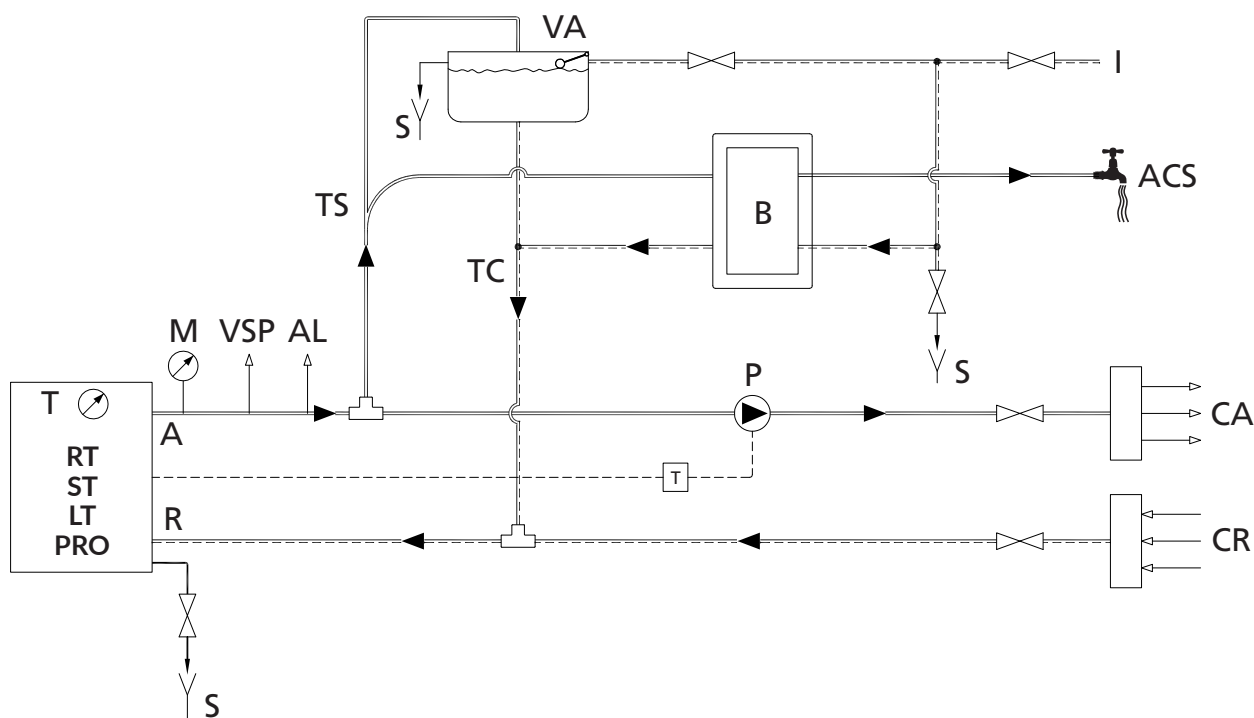
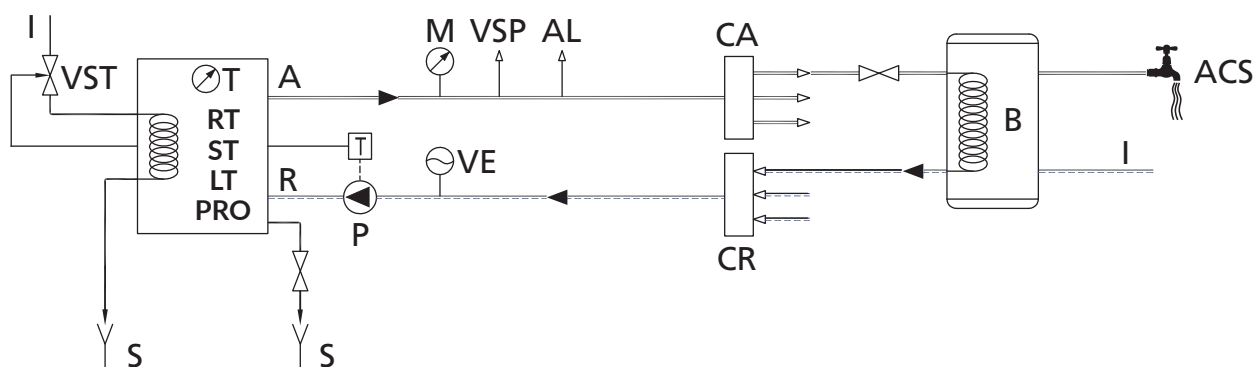

Schéma 2



## Legende

	Eau chaude		Thermostat	R	Retour	VST	Soupape de décharge therm.	VA	Vase d'expansion ouvert
	Eau froide		Thermomètre	S	Égout	ACS	Eau chaude sanitaire	I	Arrivée dieau froide
	Manomètre	VSP	Soupape de sûreté	B	Ballon cumulus	TS	Turyau de sécurité	TC	Canalisation en charge
	Circulateur	AL	Alarme acoustique	CA	Collecteur départ	CR	Collecteur retour		
	Vase d'expansion fermé	A	Départ						

# Le réseau thermo sanitaire

Schéma 3











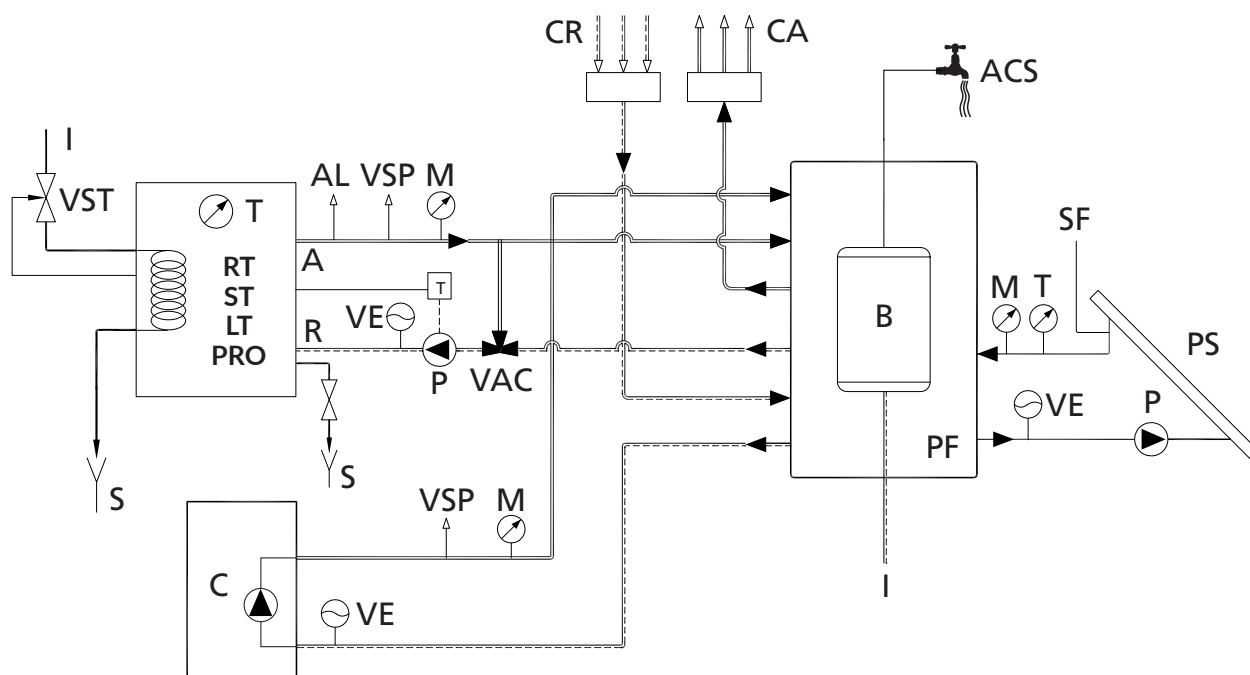
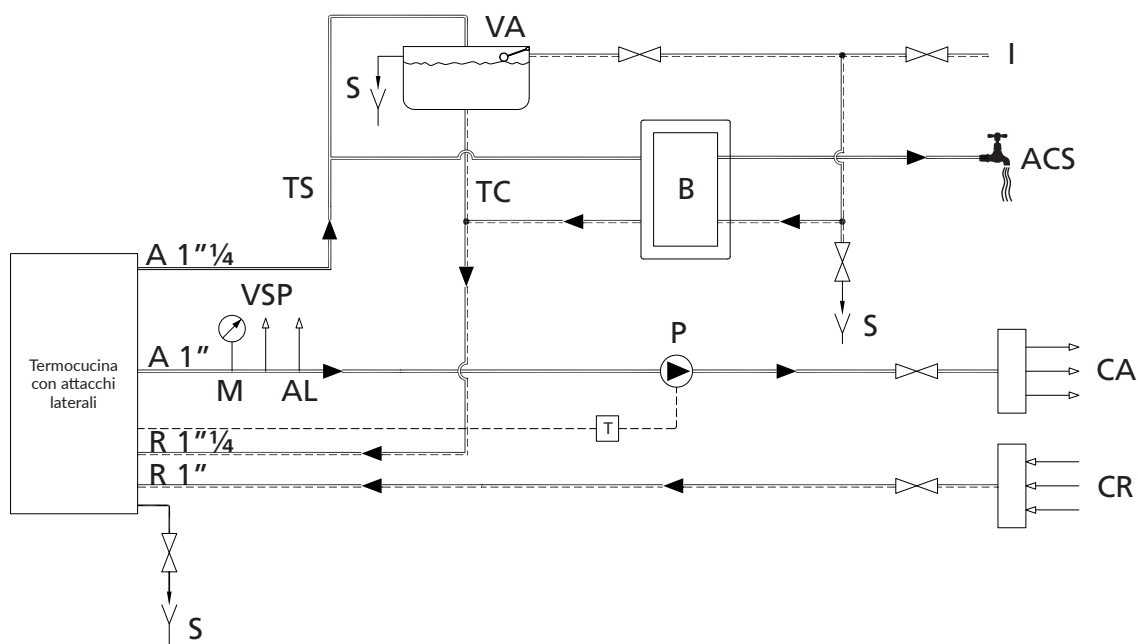

















Schéma 4



## Legende

 Eau chaude	 Thermomètre	 Ballon cumulus	 Puffer	 Vase d'expansion ouvert
 Eau froide	 Soupape de sûreté	 Collecteur départ	 Vanne 3 voies anti-condens.	 Tuyau de sécurité
 Manomètre	 Alarme acoustique	 Collecteur retour	 Autre chaudière	 Canalisation en charge
 Circulateur	 Départ	 Soupape de décharge therm.	 Panneau solaire	
 Vase d'expansion fermé	 Retour	 Eau chaude sanitaire	 Purgeur automatique	
 Thermostat	 Égout	 Arrivée dieau froide		



# Le réseau thermo sanitaire

Schéma 5



Schéma 6



## Legende

—	Eau chaude	VSP	Soupage de sûreté	VRP	Réducteur de pression	ACS	Eau chaude sanitaire	C	Autre chaudière
- - -	Eau froide	VNR	Clapet anti-retour	S	Égout	I	Arrivée dieau froide	V3	Valvola a tre vie
M	Manomètre	A	Départ	CA	Collecteur départ	F	Arrivée dieau froide		
VE	Vase d'expansion fermé	R	Retour	CR	Collecteur retour	H	Uscita acqua calda		

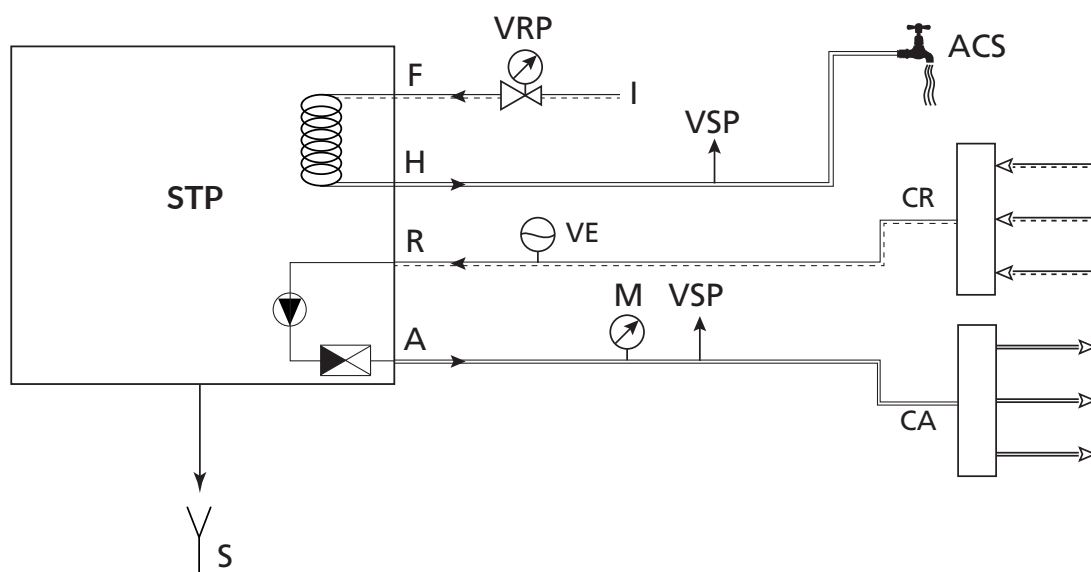
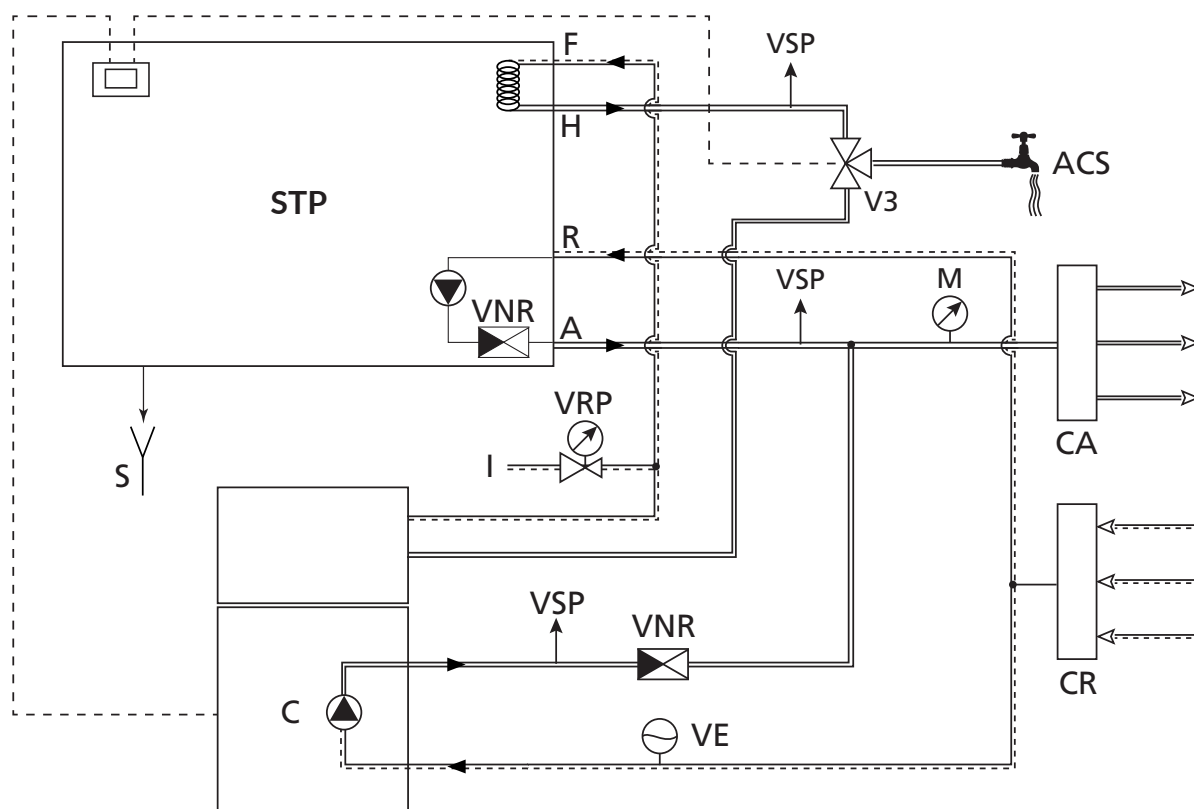
# Le réseau thermo sanitaire

Schéma 7

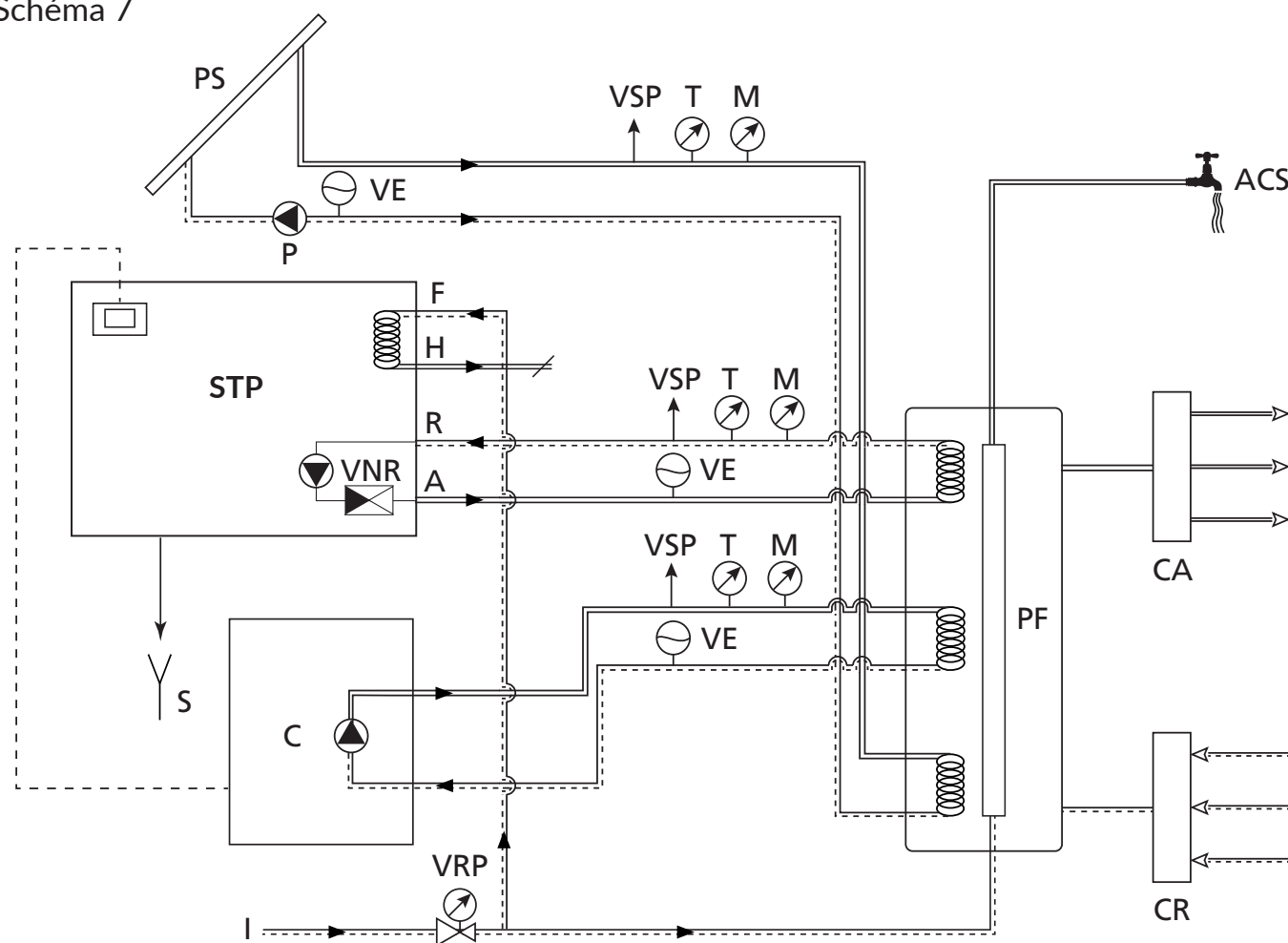

## Legende

—	Eau chaude	VNR	Clapet anti-retour	VRP	Réducteur de pression	I	Arrivée dieau froide	PS	Panneau solaire
- - -	Eau froide	T	Thermomètre	S	Égout	PF	Puffer		
M	Manomètre	VSP	Soupape de sûreté	CA	Collecteur départ	F	Arrivée dieau froide		
P	Circulateur	A	Départ	CR	Collecteur retour	H	Uscite acqua calda		
VE	Vase d'expansion fermé	R	Retour	ACS	Eau chaude sanitaire	C	Autre chaudière		

# La décharge de sécurité thermique

L'installation d'une soupape de sécurité thermique permet de refroidir directement la chaudière en cas de nécessité en faisant circuler de l'eau froide perdue dans un circuit interne et indépendant de la chaudière. Pour installer ce dispositif, il convient de raccorder l'arrivée d'eau et l'évacuation (sens indifférent) et de placer dans le doigt de gant prévu à cet effet le bulbe de la soupape de sécurité. L'installation, pour être opérationnelle et efficace, doit pouvoir fonctionner en l'absence d'alimentation électrique.

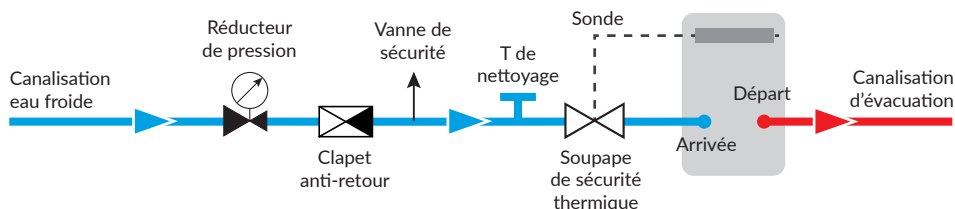

# Spécifications raccords chaudière

## RTE 60 - RTVE 60

Vue de derrière

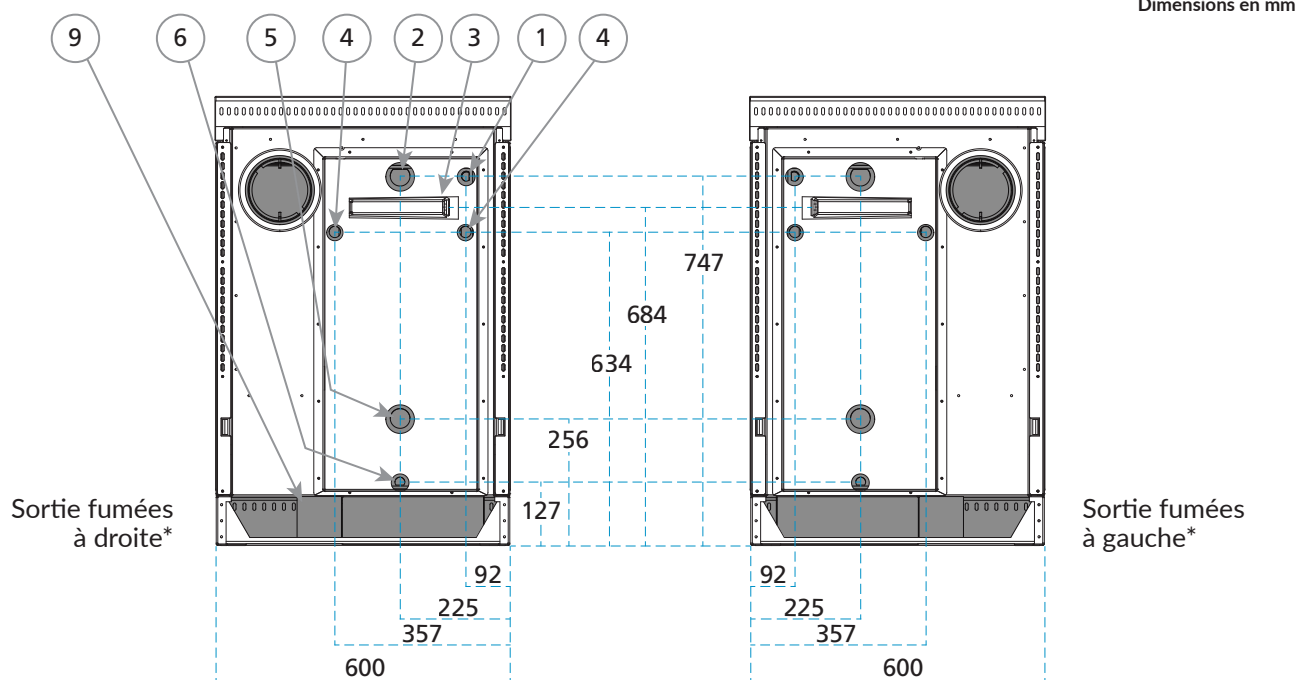

## RTE 80 - RTVE 80 - RTE 90 - RTVE 90

Vue de derrière

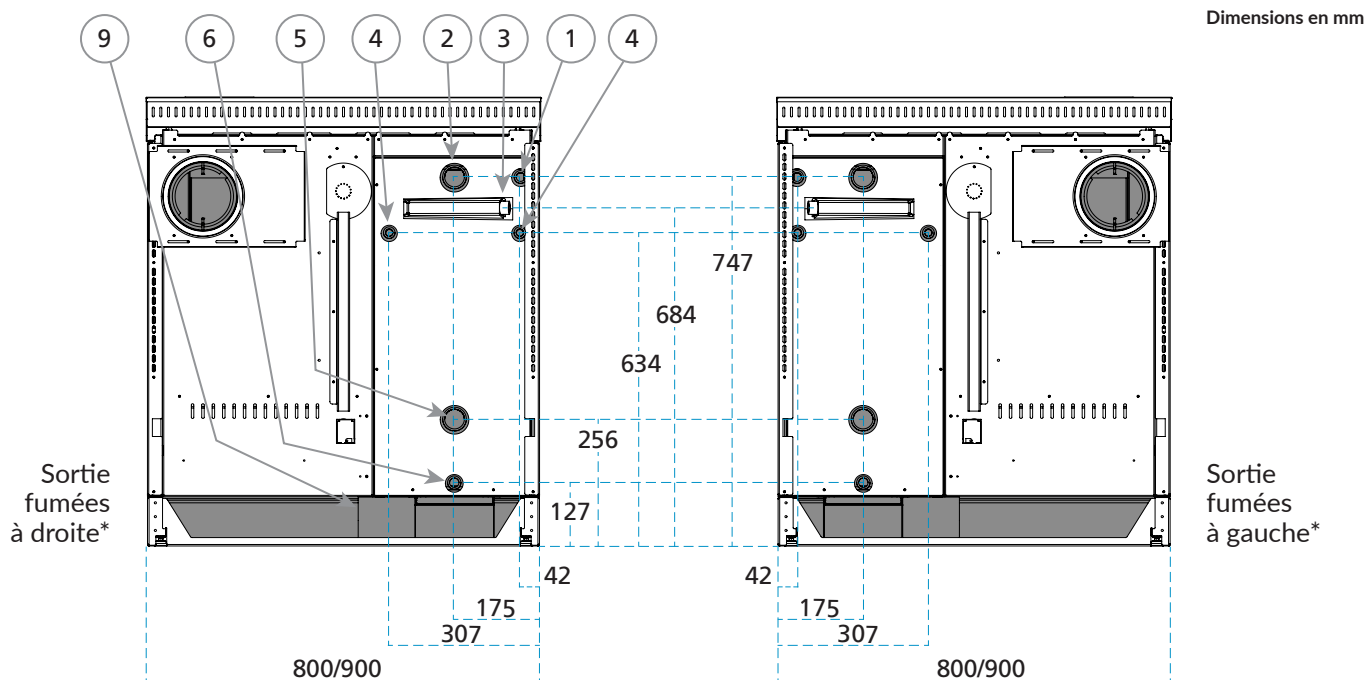

En cas d'adossement de la thermo-cuisinière, l'espace utile est de 30 mm. Prévoir une niche dans la paroi arrière afin d'y loger les raccords hydrauliques. Si la réalisation d'une niche n'est pas possible, prévoir un plan prolongé vers l'arrière afin d'augmenter l'espace utile.

\* La sortie fumées est toujours décrite en regardant les thermo-cuisinières de face.

# Spécifications raccords chaudière

## RTE - RTVE

Raccords latéraux

Vue de derrière

Dimensions en mm

Vue de côté

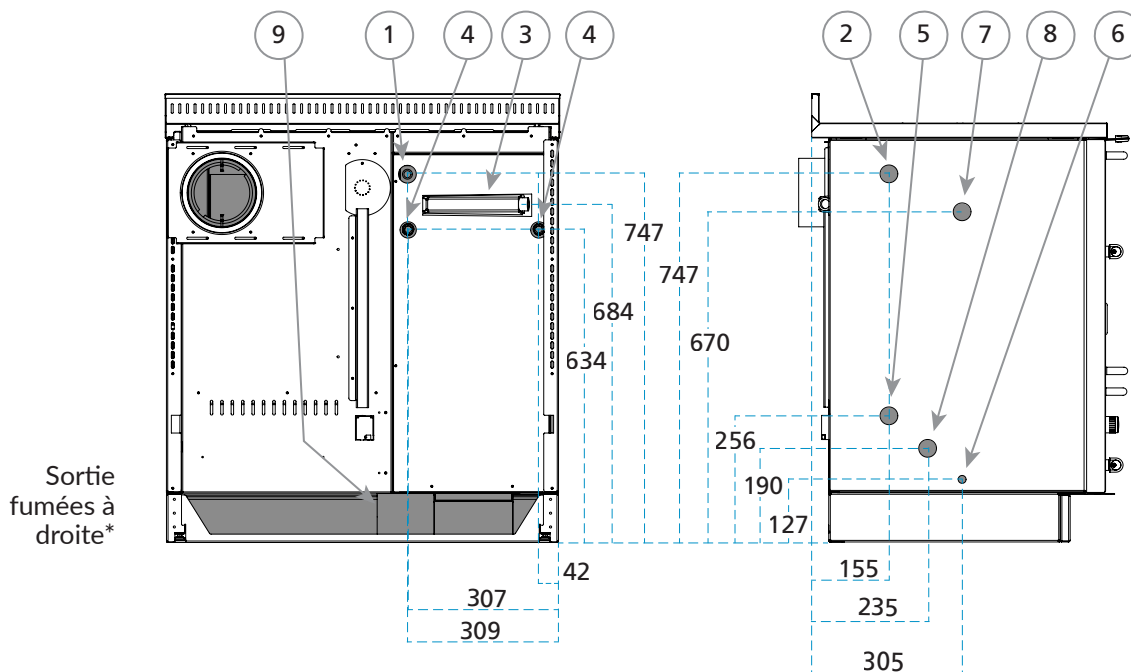

\* La sortie fumées est toujours décrite en regardant les thermo-cuisinières de face.

## ST 90 / LT90

Vue de derrière

Dimensions en mm

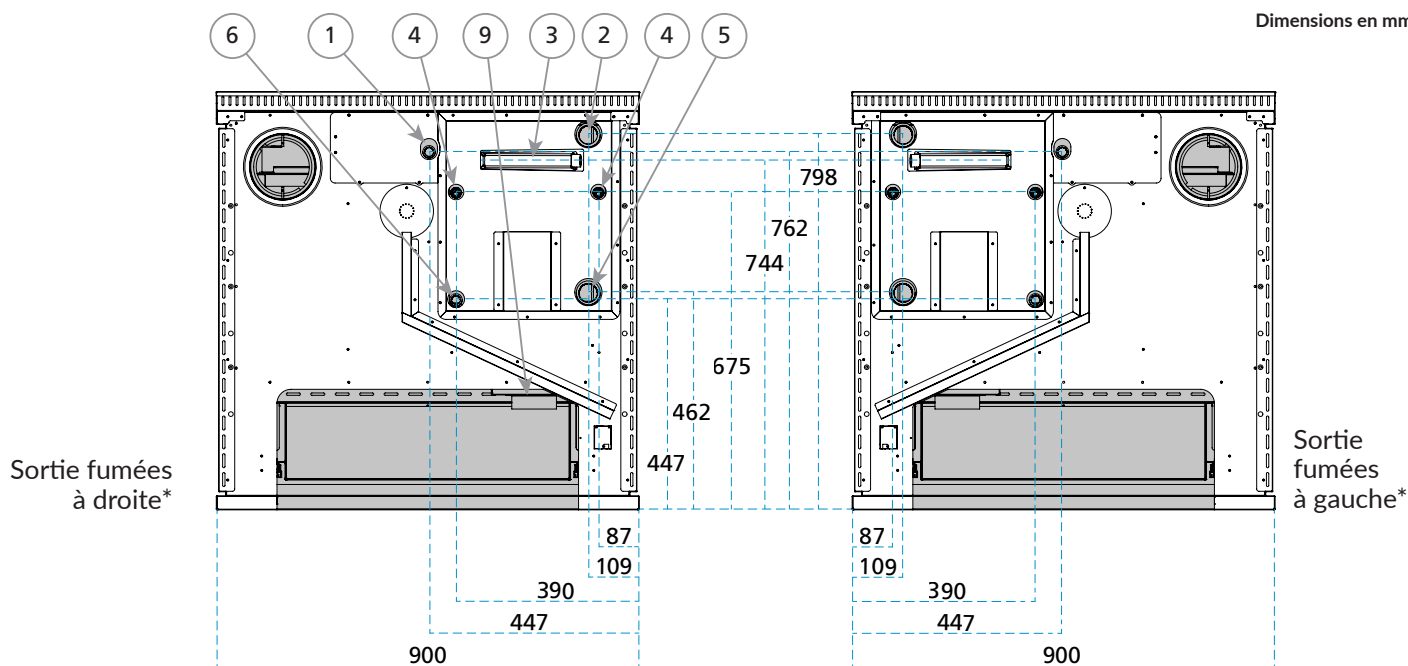

En cas d'adossement de la thermo-cuisinière, l'espace utile est de 14 mm. Prévoir une niche dans la paroi arrière afin d'y loger les raccords hydrauliques. Si la réalisation d'une niche n'est pas possible, prévoir un dossier supplémentaire plus profond afin d'augmenter l'espace utile.

## Légende

- |   |   |   |
|---|---|---|
| 1) Raccord sonde thermostat $\varnothing$ 1/2" F              | 4) Raccords circuit décharge thermique $\varnothing$ 1/2" M   | 7) Raccord départ circuit de chauffage $\varnothing$ 1" F |
| 2) Raccord départ circuit de chauffage $\varnothing$ 1 1/4" F | 5) Raccord retour circuit de chauffage $\varnothing$ 1 1/4" F | 8) Raccord retour circuit de chauffage $\varnothing$ 1" F |
| 3) Raccord sonde décharge thermique $\varnothing$ 1/2" F      | 6) Raccord vidange $\varnothing$ 1/2" F                       | 9) Prise d'air extérieur                                  |

# Spécifications raccords chaudière

## STP

Vues de face, latérale et du dessus

Dimensions en mm

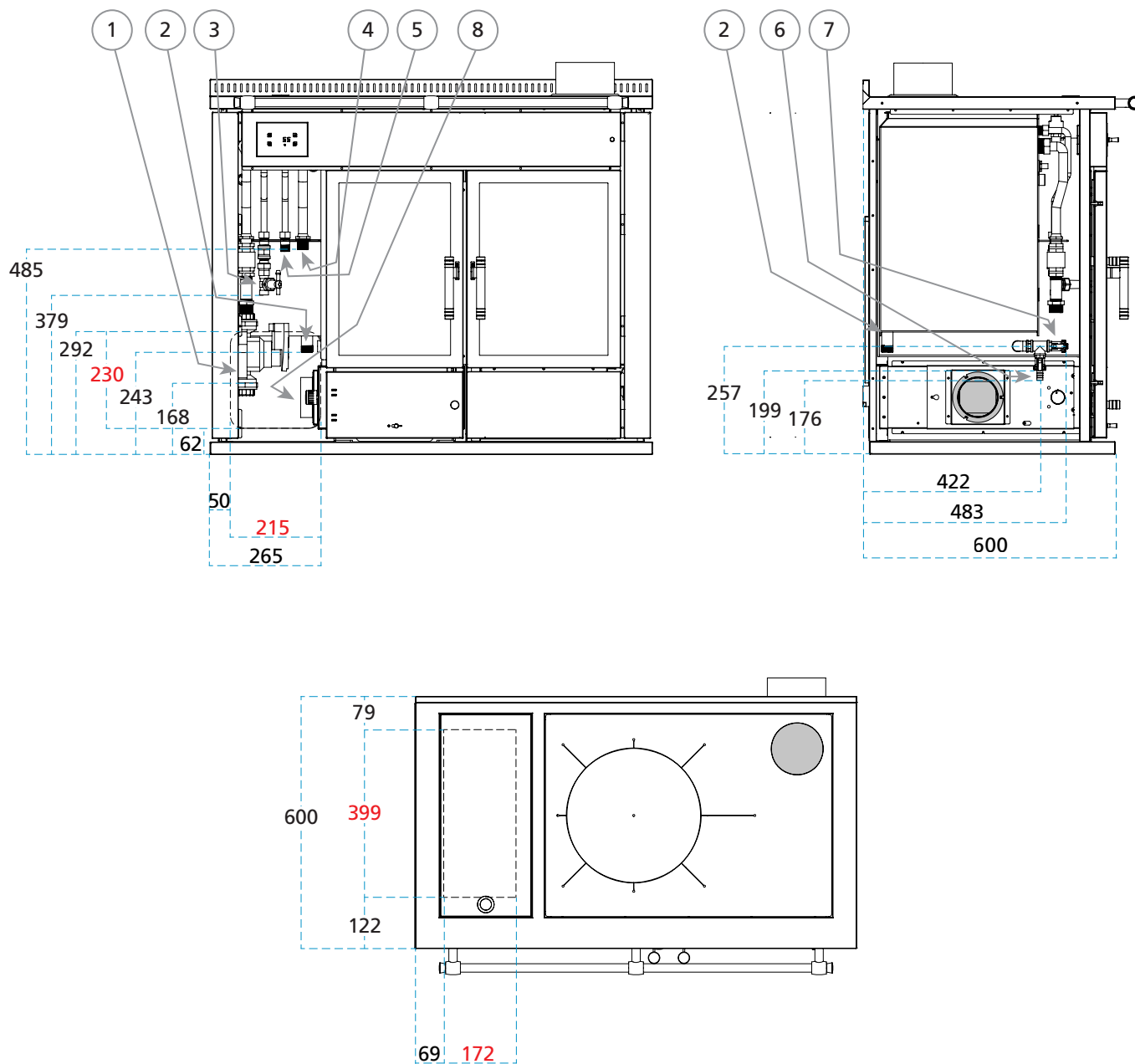

En rouge, les positions et les mesures des découpes pour le passage des tuyaux.

## Légende

- 1) Retour circuit de chauffage 1" F
- 2) Vidange de sécurité 3/4" M
- 3) Entrée eau froide 1/2" M

- 4) Départ circuit de chauffage 3/4" M
- 5) Sortie eau chaude 1/2" M
- 6) Vidange

- 7) Remplissage chaudière
- 8) Prise d'air extérieur

# Spécifications raccords chaudière

## PRO 110-130 TERMO

Vue de derrière PRO 110-130 THERMO

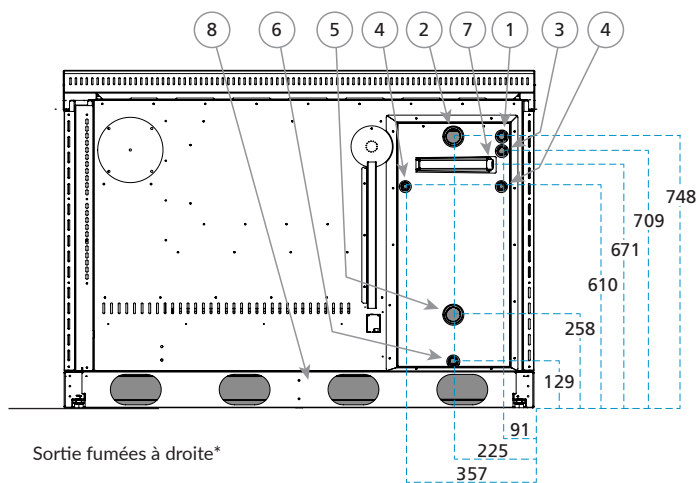

### Légende

- 1) Raccord sonde thermostat  $\varnothing$  1/2" F
- 2) Raccord départ  $\varnothing$  1 1/4" F
- 3) Raccord sonde décharge thermique  $\varnothing$  1/2" F (PRO 130)
- 4) Raccords circuit décharge thermique  $\varnothing$  1/2" M
- 5) Raccord retour  $\varnothing$  1 1/4" F
- 6) Raccord vidange  $\varnothing$  1/2" F
- 7) Raccord sonde décharge thermique  $\varnothing$  1/2" F (PRO 110)
- 8) Prise d'air extérieur

\* La version avec sortie fumées à gauche est symétrique.  
La prise d'air est toujours positionnée sous la chambre de combustion.

# Spécifications raccords chaudière

T

Vue de derrière

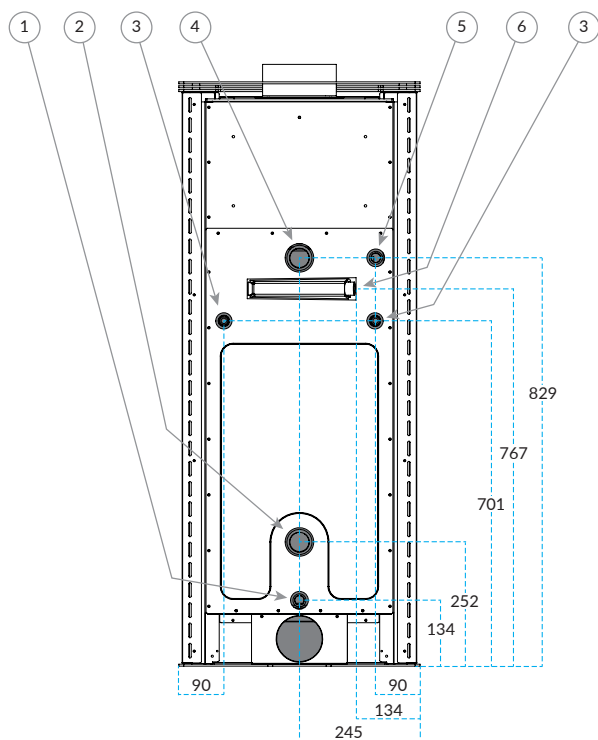

### Légende

- 1) Raccord vidange  $\varnothing$  1/2" F
- 2) Raccord retour chauffage  $\varnothing$  1 1/4" F
- 3) Raccords circuit décharge thermique  $\varnothing$  1/2" M
- 4) Raccord départ chauffage  $\varnothing$  1 1/4" F
- 5) Raccord sonde thermostat  $\varnothing$  1/2" F
- 6) Raccord sonde décharge thermique  $\varnothing$  1/2" F

# Configurez votre Rizzoli facilement depuis chez vous.



Connectez-vous au site [www.rizzolicucine.it](http://www.rizzolicucine.it), choisissez votre modèle et amusez-vous à le personnaliser. C'est simple et immédiat.

Rizzoli mène une politique constante d'amélioration de ses produits. Pour cette raison, les caractéristiques techniques et esthétiques présentées dans ce catalogue pourront subir des variations, sans préavis.



**Rizzoli s.r.l. - Siège unique**  
Zona Artisanale 1, Frazione San Lugano  
39040 Trodena nel Parco Naturale (BZ) - Italie  
Tel. +39 0471 887551  
info@rizzolicucine.it - www.rizzolicucine.it



#rizzolicucine